

TCL

Models

TWC-06CR/UH (ES)

TWC-08CR/UH (ES)

TWC-10CR/UH (ES)

TWC-12CR/UH (ES)

Electronic Window Air Conditioner

Operating Instructions



INTRODUCTION

IMPORTANT SAFETY INSTRUCTION	1
ELECTRICAL REQUIREMENTS	2
PACKING LIST	3
INSTALLATION & ASSEMBLY INSTRUCTIONS	4
USING YOUR AIR CONDITIONER	9
OPERATING YOUR AIR CONDITIONER	11
CARE AND CLEANING	12
TROUBLESHOOTING	13

IMPORTANT SAFETY INSTRUCTIONS

Before installing and using your air conditioner, please read this owner's manual carefully. Store this manual in a safe place for future reference. Your safety and the safety of others is very important to us. Please pay attention to all safety messages outlined in this owner's manual.

WARNING: To reduce the risk of fire, electrical shock or injury when using your air conditioner, follow the following basic precautions:

- Plug into a grounded 3 prong outlet.
- Do not remove the ground prong.
- Do not use a plug adapter.
- Do not use an extension cord.
- Unplug the air conditioner before servicing
- Use two or more people to move and install the air conditioner



This is a safety alert symbol.

This symbol alerts you to potential hazards that can harm you or others or even cause death.

All safety messages will directly follow the safety alert symbol and/or the words "DANGER" or "WARNING".

⚠ DANGER

⚠ WARNING

Failure to immediately follow these instructions may cause serious injury or even death.

All Safety messages alert you of potential hazards, how to reduce the chance of injury, and what can happen if instructions are not followed correctly.

ELECTRICAL REQUIREMENTS

⚠ WARNING



Electrical Shock Hazard

Plug into a grounded 3 prong outlet.
Do not remove the ground prong.
Do not use an adapter
Do not use an extension cord.
Failure to follow these instructions can result in death, fire, or electrical shock

The electrical ratings for your air conditioner are listed on the model and serial number label located on the front left side of the unit (when facing the front).

Specific electrical requirements are listed in the chart below. Follow the requirements below for the type of plug on the power supply cord.

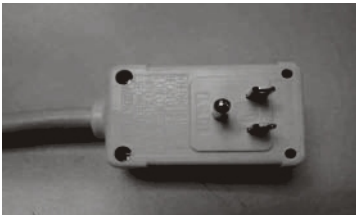
Wiring Requirements	Power Supply Cord
<ul style="list-style-type: none">• 115 volt (103 min.—127 max)• (6K-8K) 0-8 amps (10K-12K) 0-12 amps• (6K-8K) 10-amp time-delay fuse or circuit breaker (10K-12K) 15-amp time-delay fuse or circuit breaker• Use on single outlet circuit only	

Recommended Ground Method

For your personal safety, this air conditioner must be grounded. This air conditioner is equipped with a 3 prong power supply cord with a grounded plug. To minimize the possibility of electrical shock, the cord must be plugged into a 3 prong outlet and grounded in accordance with all local codes and ordinances. If a 3 prong outlet is not available, it is the customer's responsibility to have a properly grounded 3 prong outlet installed by a qualified electrician.

It is the customer's responsibility:

- To contact a qualified electrician
- To assure that the electrical installation is adequate and in conformance with the National Electrical Code, ANSI/NFPA 70 - latest edition, and all local codes and ordinances.

Copies of the standards listed may be obtained from:

National Fire Protection Association
One Batterymarch Park
Quincy, Massachusetts 02269

LCDI Power Cord and Plug

This air conditioner is equipped with an LCDI (Leakage Current Detection and Interruption) power cord that is required by UL. This power supply cord contains state-of-the-art electronics that sense leakage current. If the cord is damaged and leakage occurs, power will be disconnected from the unit.

The test and reset buttons on the LCDI Plug are used to check if the plug is functioning properly. To test the plug:

1. Plug power cord into a grounded 3 prong outlet.
2. Press RESET (on some units a green light will turn on).
3. Press the TEST Button, The circuit should trip and cut all power to the air conditioner (on some units a green light may turn off).
4. Press the RESET button for use. You will hear a click and the A/C is ready for use.





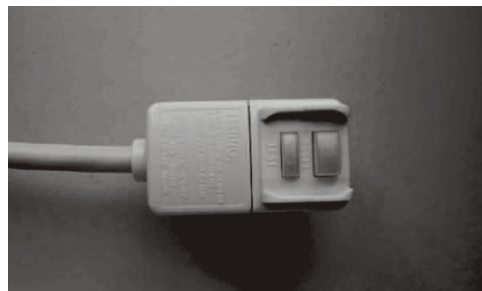

NOTES:

- The RESET button must be engaged for proper use.
- The power supply cord must be replaced if it fails to trip when the TEST button is pressed and the unit fails to reset.
- Do not use the power supply cord as an ON/OFF switch. The power supply cord is designed as a protection device.
- A damaged power supply cord must be replaced with a new power supply cord.
- The power supply cord contains new user serviceable parts. Opening the tamper-resistant case voids all warranty and performance claims.

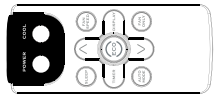
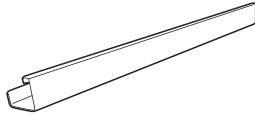
NOTE: Your unit's power cord and plug may differ from the one shown.

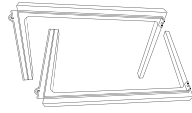

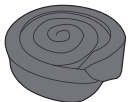
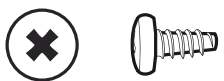
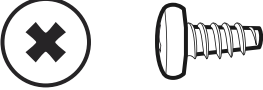
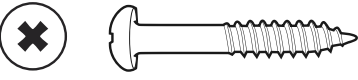
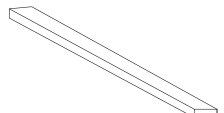
PACKING LIST

IMAGE	PART	QUANTITY
	Window Air Conditioner	1
	Remote Control	1
	Top Mounting Rail (With sponge)	1
	Lock Frame	2
	Filler Panels (With "Left" & "Right" remark on the front face)	2
	Sash Lock(Two holes)	1
	Window Sash Seal (Sponge)	1
	3/8" Screws (only included with TWC-06CR/UH (ES) & TWC-08CR/UH (ES))	4
	1/2" Screws	3
	3/4" Screws	4
	Foam Top Window Gasket (Thin sponge for back-up using)	1
	Insulation strip(Sponge)	2

DISCLAIMER

ALL INFORMATION AND THE TECHNICAL SPECIFICATIONS PRESENTED IN THIS USER'S MANUAL ARE THE PRESENTATION OF THE MANUFACTURER.

INSTALLATION & ASSEMBLY INSTRUCTIONS (USED FOR 6K/8K)

Some assembly is required for your new air conditioner. Please read and follow these instructions carefully.

1. This air conditioner is designed to be installed in a standard double-hung window with a window width between 23" and 36" (584 mm - 914 mm).
2. The air conditioner can be installed without the accordion panels to fit in a narrow window opening. See the window dimensions.
3. The Lower Sash (the lower part of the window that moves up and down) must allow for 14.5" of vertical clearance when open. (See FIG. 1).
4. All supporting parts must be secured to firm wood, masonry, or metal.
5. The electrical outlet must be within reach of the power cord.

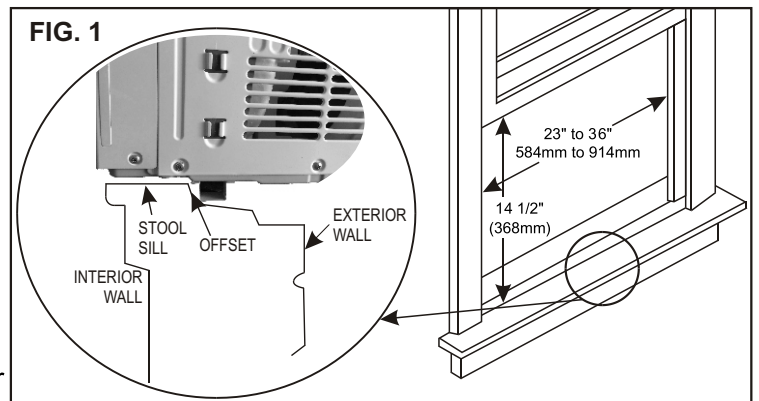

NOTE: Save the product packaging and installation instructions for future reference. Store the air conditioner in the product box when not in use for an extended period of time.

INSTALLATION & ASSEMBLY INSTRUCTIONS (USED FOR 10K/12K)

Some assembly is required for your new air conditioner. Please read and follow these instructions carefully.

1. This air conditioner is designed to be installed in a standard double-hung window with a window width between 26" and 36" (660 mm - 914 mm).
2. The air conditioner can be installed without the accordion panels to fit in a narrow window opening. See the window dimensions.
3. The Lower Sash (the lower part of the window that moves up and down) must allow for 16" of vertical clearance when open. (See FIG. 2).
4. All supporting parts must be secured to firm wood, masonry, or metal.
5. The electrical outlet must be within reach of the power cord.

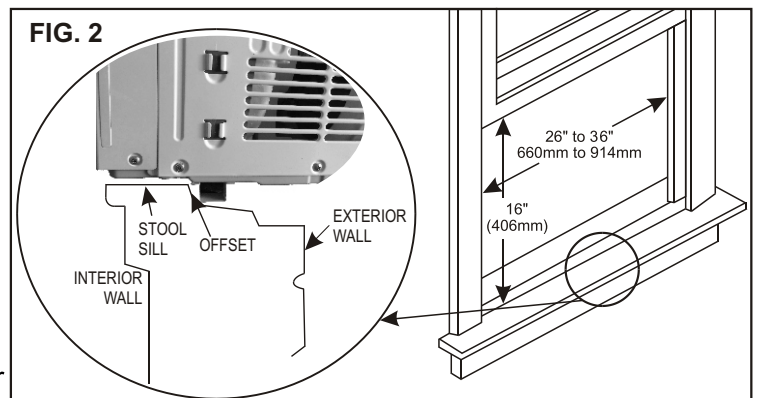



NOTE: Save the product packaging and installation instructions for future reference. Store the air conditioner in the product box when not in use for an extended period of time.

Top Rail Assembly (Only used for 6K/8K)

The top rail must be assembled prior to installing the air conditioner in the window.

Tools Needed: Phillips Screw Driver

Top Rail Hardware		QTY
	3/8" Screw	4
	Top Rail	1

Attaching the Top Rail to the Air Conditioner

1. Remove the air conditioner from the box and place on a hard flat surface.
2. Remove top rail from the bottom of the packaging material as shown in FIG. A.
3. Align the hole in the top rail with those in the top of the unit as shown in FIG. B.
4. Secure the top rail to the unit with the 3/8" screws as shown in FIG. C.

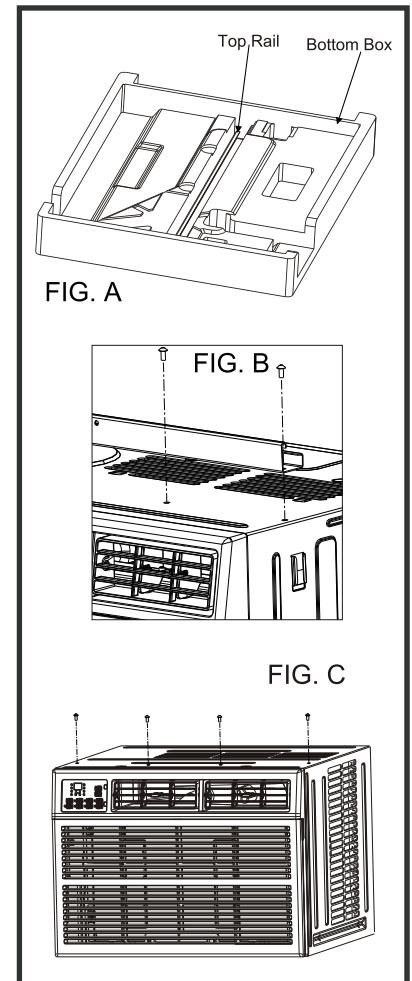

NOTE: For safety reasons, all 4 screws must be used to attach the top rail.

CAUTION

When handling the unit, be careful to avoid cuts from the sharp metal edges and aluminum fins on the front and rear coils.

MOUNTING HARDWARE



3/4" Screws

Qty

4



1/2" Screws

3



Lock Frame

2

Sash Lock

1

TOOLS NEEDED:

- Phillips Screw Driver
- Drill (If pilot holes are needed)

CAUTION

When handling unit, be careful to avoid cuts from sharp metal edges and aluminum fins on front and rear coils.

How to Install

REWORD: Top Rail and Sliding Panels at each side are offset to provide the proper pitch of 5/16" to the rear of the air conditioner.

1 Place unit on floor, a bench or a table. There is a Left and Right Window Filler Panel - be sure to use the proper panel for each side. When installed the flange for securing the panel in place to the window sill will be facing into the room.

A. Hold the Accordion Panel in one hand and gently pull back the center to free the open end. See Figure 3.



B. Slide the free end of the panel into the cabinet as shown in Figures 4. Slide the panel down. Be sure to leave enough space to slip the top and bottom of the frame into the rails on the cabinet.

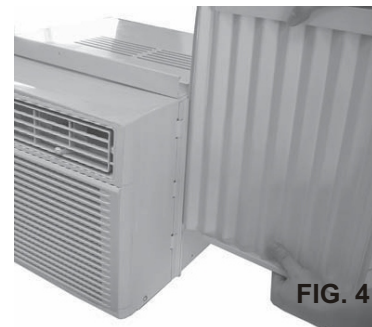

C. Once the panel has been installed on the side of the cabinet, make sure it sits securely inside the frame channel by making slight adjustments. Slide the top and bottom ends of the frame into the top and bottom rails of the cabinet. Figure 5.



D. Slide the panel all the way in and repeat on the other side.

2 Keeping a firm grip on the air conditioner, carefully place the unit into the window opening so the bottom of the air conditioner frame is against the window sill (FIG. 6). Carefully close the window behind the top rail of the unit. (It is suggested to keep a downward angle so accumulated rain water can drain out from the backside of the unit.)



3 Extend the side panels out against the window frame (FIG. 7).



4 Place the frame lock between the frame extensions and the window sill as shown (Fig. 8). Drive 3/4" (19 mm) locking screws through the frame lock and into the sill (FIG. 9). **NOTE:** To prevent window sill from splitting, drill 1/8" (3 mm) pilot holes before driving screws.



5 Drive 1/2" (12.7mm) locking screws through frame holes into window sash (FIG. 10/11).



6 To secure lower sash in place, attach right angle sash lock with 3/4" (19 mm) screw as shown (FIG. 12).



7 Cut foam seal and insert in the space between the upper and lower sashes (FIG. 13).

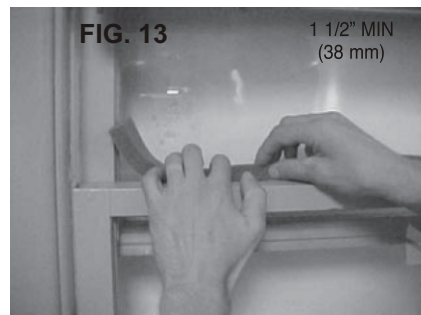

If AC is Blocked by Storm Window

Add wood as shown in FIG. 14, or remove storm window before air conditioner is installed.

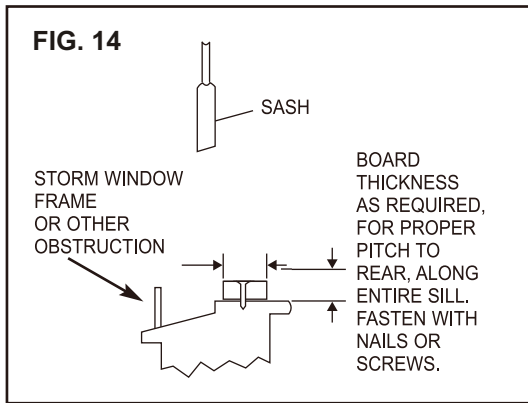

If storm window frame must remain, be sure the drain holes or slots are not caulked or painted shut. Accumulated rain water or condensation must be allowed to drain out.

Removing AC From Window

- * Turn AC off, and disconnect power cord.
- * Remove sash seal from between windows and unscrew safety lock.
- * Remove screws installed through frame and frame lock.
- * Close (slide) side panels into frame.
- * Keeping a firm grip on air conditioner, raise sash and carefully “rock” air conditioner backward to drain any condensate water in base of unit. Be careful not to spill any remaining water while lifting unit from window. Store parts WITH air conditioner.

AIR CONDITIONER USE

Operating your air conditioner properly helps you to obtain the best possible results.

This section explains proper air conditioner operation.

IMPORTANT:

- If you turn off the air conditioner, wait at least 3 minutes before turning it back on. This prevents the air conditioner from blowing a fuse or tripping a circuit breaker.
- Do not try to operate your air conditioner in the cooling mode when outside temperature is below 65°F (18°C). The inside evaporator coil will freeze up, and the air conditioner will not operate properly.

NOTE: In the event of a power failure, your air conditioner will operate at the previous settings when the power is restored.

USING YOUR AIR CONDITIONER

Electronic Control Panel & Remote Control

NOTE: This display always shows the room temperature in Fan Mode except when setting the Set temperature or the Timer.

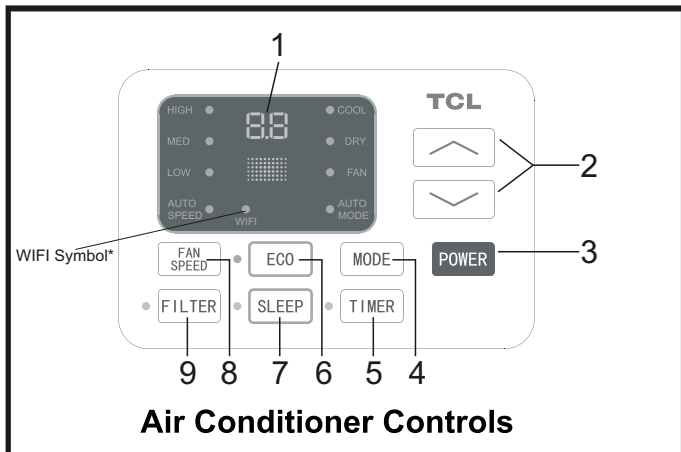

NOTE: “*” means only available for WIFI modes, For more information, please see the WIFI manual.

Normal Operating Sounds

- You may hear a pinging noise caused by water hitting the condenser, on rainy days, or when the humidity is high. This design feature helps remove moisture and improve efficiency.
 - You may hear the thermostat click when the compressor cycles on and off.
 - Water will collect in the base pan during rain or days of high humidity. The water may overflow and drip from the outside part of the unit.
 - The fan may run even when the compressor is not on.
- Digital Display:** When the timer is not in use, the operation mode and the set temperature will be display. Time will be displayed under the timer setting.
 - ▲ and ▼ Button:** Use these buttons on the control panel and remote to increase or decrease the Set Temperature or Timer. Temperature range: 61°F~88°F or 16°C~31°C.
 - Power Button:** Turn the air conditioner on and off.
 - Mode Button:** Press the mode button to cycle through the various modes: Cool, Dry, Fan and Auto.

Cool Mode: The cooling function allows the air conditioner to cool the room and and reduces the air humidity at the same time. Press the MODE button to activate the cooling function. To optimize the function of the air conditioner, adjust the temperature and the speed by pressing the button indicated.

Dry Mode: This function reduces the humidity of the air to make the room more comfortable. Press MODE button to set the DRY mode. An automatic function of alternating cooling cycles and air fan is activated.

Fan Mode: This function works only when the air conditioner is ventilated. Press MODE button to set the FAN mode. With pressing FAN SPEED button the speed changes in the following sequence: Hi, Med and Lo in FAN mode. The remote control also stores the speed that was set in the previous mode of operation.

Auto Mode: In AUTO mode the unit automatically chooses the fan speed and the mode of operation (COOL, DRY or FAN). In this mode the fan speed and the temperature are set automatically according to the room temperature (tested by the temperature sensor which is incorporated in the indoor unit.).

- Timer Button:** Use these buttons on the control panel and remote to set the Timer.

Timer Off: The timed stop is programmed by pressing TIMER button. Set the rest time by pressing the button “▲” or “▼” until the rest time displayed is to your liking then press TIMER button again.

Timer On: When the unit is off, press TIMER button , set the temperature with pressing the button “▲” or “▼” . Press TIMER button a second time, set the rest time with pressing the button “▲” or “▼” . Press TIMER button a third time, confirm the setting, then will automatically switch on and will show on the display.

Note: It can be set to automatically turn off or on in 0.5-24 hour increments. Each press of the “▲” “▼” buttons will increase or decrease the timer. The Timer can be set in 0.5 hours increment below 10 hours and 1 hour increment for 10 hours or above.

The SET light will turn on while setting. To cancel the set function, press the TIMER button again.

USING YOUR AIR CONDITIONER

Electronic Control Panel & Remote Control

6. **Eco Button:** When the unit is in ECO mode, the light will turn on. In ECO mode, the unit will turn off once the room is cooled to the user set temperature. Fan will also be off at this point. The unit will turn back on when the room temperature rises above the user set temperature. Before the compressor starts, the fan motor will run for a while, then it will stop for a while, and will repeat to provide a much more comfortable feeling and save energy.
7. **Sleep Button:** Press the SLEEP button, the Sleep Light will be on for 10 seconds, and then all of the display lights will turn off. In SLEEP mode, the air-conditioner will automatically adjust the temperature and fan speed to make the room more comfortable during the night. The set temperature will automatically raise by 1.8°F every 30-60 minutes and at most change six times until the set temperature is 82.4 °F.
8. **Fan Speed Button:** Press the FAN SPEED button to choose the fan speed options. You can choose Hi, Med, Lo or auto speed in COOL mode or choose Hi, Med, Lo in FAN mode.
9. **Filter Button:** When the Filter Check light is off, it is not necessary to press the Filter Check button. When the Filter Check light is on, you can turn off the light by pressing the Filter Check button. After the fan motor works for 500 total hours, the Filter Check light will turn on to remind the user to clean the filter.
10. **Directional Louvers:** To direct the airflow, use the horizontal wheel to control the horizontal direction and use the air deflectors to control the vertical direction.

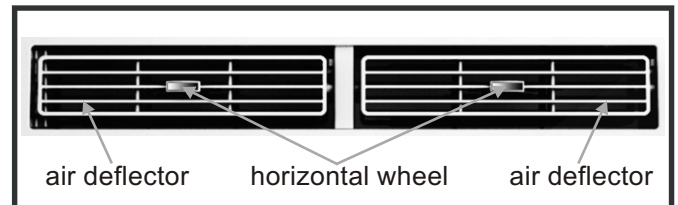

OPERATING YOUR AIR CONDITIONER

REMOTE CONTROL

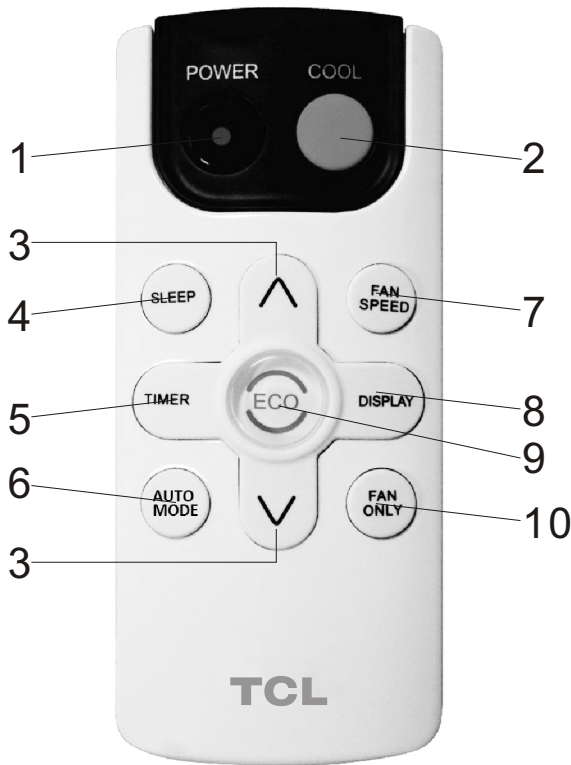

1. **Power:** Turns the air conditioner on and off.
2. **Cool:** Press the COOL button to COOL mode.
3. **^ and v:** Use these buttons on the control panel and remote to increase or decrease the Set Temperature or Timer. Temperature range: 61°F~88°F or 16°C~31°C.
4. **Sleep:** Press the SLEEP button, the Sleep Light will be on for 10 seconds, and then all of the display lights will turn off. In SLEEP mode, the air-conditioner will automatically adjust the temperature and fan speed to make the room more comfortable during the night. The set temperature will automatically raise by 1.8°F every 30-60 minutes and at most change six times until the set temperature is 82.4 °F.
5. **Timer:** Use these buttons on the control panel and remote to set the Timer.
Timer Off: The timed stop is programmed by pressing TIMER button. Set the rest time by pressing the button “^” or “v” until the rest time displayed is to your liking then press TIMER button again.
Timer On: When the unit is off, press TIMER button a first time, set the temperature with pressing the button “^” or “v”. Press TIMER button a second time, set the rest time with pressing the button “^” or “v”. Press TIMER button a third time, confirm the setting, then will automatically switch on and will show on the display.
Note: It can be set to automatically turn off or on in 0.5-24 hours. Each press of the “^” “v” buttons will increase or decrease the timer. The Timer can be set in 0.5 hours increment below 10 hours and 1 hour increment for 10 hours or above. The SET light will turn on while setting. To cancel the set function, press the TIMER button again.
6. **Auto Mode:** In AUTO mode the unit automatically chooses the fan speed and the mode of operation (COOL, DRY or FAN). In this mode the fan speed and the temperature are set automatically according to the room temperature (tested by the temperature sensor which is incorporated in the indoor unit.).
7. **Fan Speed:** Press the FAN SPEED button to choose the fan speed options. You can choose Hi, Med, Lo or auto speed in COOL mode and Hi, Med, Lo in FAN mode.
8. **Display:** By pressing the DISPLAY button, it will switch off/on all lights on the LED display.
9. **Eco:** When the unit is in ECO mode, the light will turn on. In ECO mode, the unit will turn off once the room is cooled to the user set temperature. Fan will also be off at this point. The unit will turn back on when the room temperature rises above the user set temperature. Before the compressor starts, the fan motor will run for a while, then it will stop for a while, and will repeat to provide a much more comfortable feeling and save energy.
10. **Fan Only:** Press the Fan Only button to switch to FAN ONLY mode.

Battery Size: AAA - NOTE: Do not mix old and new batteries or different types of AAA batteries.

CARE AND CLEANING

Clean your air conditioner to keep it looking new and to minimize dust build up.

Air Filter Cleaning

The air filter should be checked at least once every month to see if it needs cleaning. Trapped particles and dust can build up in the filter and may decrease airflow as well as cause the cooling coils to accumulate frost. To clean the air filter:

1. Remove the filter by pulling down on the indents of the filter door on the front of the unit. (See FIG. 15)
2. Wash the filter using liquid dish soap and warm water. Rinse the filter thoroughly. Gently shake the filter to remove excess water.
3. Let the filter dry completely before placing it into the air conditioner.
4. If you do not wish to wash the filter, you may vacuum the filter to remove the dust and other particles.

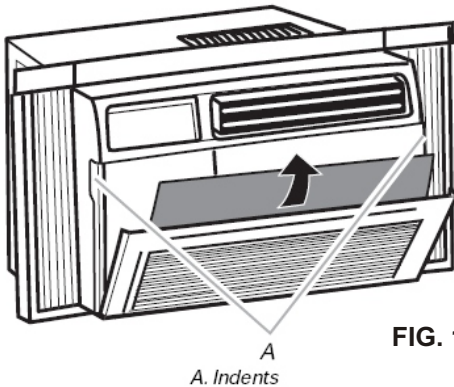

FIG. 15

Wear and Tear

To minimize wear and tear on the air conditioner, always wait at least 3 minutes before changing modes. This will help prevent the compressor from overheating and the circuit breaker from tripping.

Cabinet Cleaning

To clean the air conditioner cabinet:

- Unplug the air conditioner to prevent shock or a fire hazard. The cabinet and front panel of the air conditioner may be dusted with an oil-free cloth or washed with a cloth dampened in a solution of warm water and mild liquid soap. Rinse thoroughly with a damp cloth and wipe dry.
- Never use harsh cleaners, wax or polish on the cabinet front.
- Be sure to wring excess water from the cloth before wiping around the controls. Excess water in or around the controls may cause damage to the air conditioner.

Winter Storage

To store the air conditioner when it is not in use for an extended period of time, remove it carefully from the window according to the installation instructions and cover it with plastic or place it in the original box.

TROUBLESHOOTING

PROBLEM	POSSIBLE CAUSES	SOLUTIONS
The Air Conditioner will not start	The air conditioner is unplugged.	<ul style="list-style-type: none"> Make sure the air conditioner plug is pushed completely into the outlet.
	The fuse is blown/circuit breaker is tripped.	<ul style="list-style-type: none"> Check the house fuse/circuit breaker box and replace the fuse or reset the breaker.
	Power failure.	<ul style="list-style-type: none"> The unit will automatically restart when power is restored. There is a protective time delay (approx. 3 minutes) to prevent tripping of the compressor overload. For this reason, the unit may not start normal cooling for 3 minutes after it is turned back on.
	The current interrupter device is tripped.	<ul style="list-style-type: none"> Press the RESET button located on the power cord plug. If the RESET button will not stay engaged, discontinue use of the air conditioner and contact a qualified service technician.
The Air Conditioner does not cool as it should	Airflow is restricted.	<ul style="list-style-type: none"> Make sure there are no curtains, blinds, or furniture blocking the front of the air conditioner.
	The temperature control may not be set correctly.	<ul style="list-style-type: none"> Lower the set thermostat temperature.
	The air filter is dirty.	<ul style="list-style-type: none"> Clean the filter. See the Cleaning and Care Section of the manual.
	The room may be too warm.	<ul style="list-style-type: none"> Please allow time for the room to cool down after turning on the air conditioner.
	Cold air is escaping.	<ul style="list-style-type: none"> Check for open furnace registers and cold air returns.
	The cooling coils are frozen.	<ul style="list-style-type: none"> See "Air Conditioner Freezing Up" below.
The Air Conditioner is freezing up	Ice blocks the air flow and stops the air conditioner from cooling the room.	<ul style="list-style-type: none"> Set the MODE dial to HIGH FAN or HIGH COOL and set the thermostat to a higher temperature.
The Remote Control is not working	The batteries are inserted incorrectly.	<ul style="list-style-type: none"> Check the position of the batteries.
	The batteries may be dead.	<ul style="list-style-type: none"> Replace the batteries.

TROUBLESHOOTING (CONT.)

PROBLEM	POSSIBLE CAUSES	SOLUTIONS
Water is dripping outside	Hot and humid weather.	<ul style="list-style-type: none">• This is normal.
Water is dripping inside the room	The air conditioner is not correctly tilted outside.	<ul style="list-style-type: none">• For proper water drainage, make sure the air conditioner is slightly tilted downward from the front of the unit to the rear.
Water collects in the base pan	Moisture removed from the air is draining into the base pan.	<ul style="list-style-type: none">• This is normal for a short period in areas with low humidity and normal for a longer period in areas with high humidity.



This instruction has an alternative format and you could obtain from our website: <http://tclusa.com>

TCL

Modelos

TWC-06CR/UH (ES)

TWC-08CR/UH (ES)

TWC-10CR/UH (ES)

TWC-12CR/UH (ES)

Acondicionador de aire de ventana electrónica

Instrucciones de funcionamiento



INTRODUCCIÓN

INSTRUCCIONES DE SEGURIDAD IMPORTANTES.....	1
REQUISITOS ELÉCTRICOS.....	2
LISTA DE EMPAQUE.....	3
INSTRUCCIONES DE ENSAMBLAJE E INSTALACIÓN.....	4
CÓMO UTILIZAR EL EQUIPO DE AIRE ACONDICIONADO.....	9
OPERACIÓN DEL EQUIPO DE AIRE ACONDICIONADO.....	11
CUIDADO Y LIMPIEZA.....	12
SOLUCIÓN DE PROBLEMAS.....	13

INSTRUCCIONES DE SEGURIDAD IMPORTANTES

Antes de instalar el equipo de aire acondicionado, por favor lea el manual detenidamente. Guárdelo en un lugar seguro para cualquier referencia en el futuro. Su seguridad y la seguridad de otros son muy importantes para nosotros. Preste atención a todos los avisos de seguridad en este manual.

ADVERTENCIA: Con el fin de evitar lesiones al usuario u otras personas y daños a la propiedad, debe seguirse las siguientes precauciones básicas:

- Enchufe a un tomacorriente de tres extremidades con salida a tierra.
- No retire la extremidad de conexión a tierra.
- No utilice un adaptador.
- No utilice un cable de extensión.
- Desenchufe el equipo de aire acondicionado antes de efectuar cualquier mantenimiento.
- Utilice dos o más personas para trasladar e instalar el equipo de aire acondicionado.



Este es un símbolo de alerta de seguridad. Este símbolo de alerta de peligros potenciales que pueden dañarlo a usted y a otros puede causar la muerte. Todos los mensajes de seguridad irán precedidos de este símbolo de alerta o de las palabras PELIGRO o ADVERTENCIA.



Si no se sigue estas instrucciones, se podría causar lesiones graves o hasta la muerte.

Todos los mensajes de seguridad y alertar ante posibles peligros, como reducir las posibilidades de lesiones y lo que podría ocurrir si no se siguen las instrucciones correctamente.

REQUISITOS ELÉCTRICOS

⚠ ADVERTENCIA



Peligro descarga eléctrica

Enchufe a un tomacorriente de tres extremidades con salida a tierra.

No retire la extremidad de conexión a tierra.

No utilice un adaptador.

No utilice un cable de extensión.

Si no se sigue estas instrucciones, se podría causar lesiones graves o hasta la muerte.

La resistencia eléctrica del equipo de aire acondicionado se encuentra indicada en la etiqueta de modelo y número de serie ubicada en la parte delantera izquierda del equipo (mirándolo desde el frente).

En el cuadro de más abajo se indica los requisitos eléctricos específicos. Siga estos requisitos para el tipo de enchufe ni el cordón de alimentación.

Requisitos del cableado

Cordón de alimentación

- 115 Voltios (103 min. – 127 max.)
- (6K-8K) 0-8 amperios (10K-12K) 0-12 amperios
- (6K-8K) fusible o circuito interruptor de demora de tiempo de 10 amperios (10K-12K) fusible o circuito interruptor de demora de tiempo de 15 amperios
- Utilice sólo con un circuito de toma corriente único.

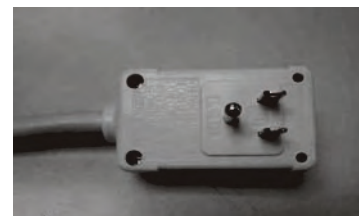

Método recomendado de conexión a tierra

Para su seguridad personal, este equipo de aire acondicionado debe conectarse a tierra. Este equipo de aire acondicionado cuenta con un cordón de tres alambres y un enchufe de trece extremidades. Con el fin de reducir la posibilidad de una descarga eléctrica, este tipo de enchufe debe conectarse a un toma corriente de tres ranuras y con conexión a tierra conforme a los códigos y ordenanzas de su localidad. Si no se cuenta con un tomacorriente de tres ranuras, es responsabilidad del cliente instalado contar con este tipo de toma corriente por parte de un electricista calificado.

Es de responsabilidad del cliente:

- Ponerse en contacto con un electricista calificado
- Asegurarse de que toda la instalación eléctrica sea adecuada y de conformidad con las Normas Eléctricas Nacionales ANSI/NFPA 70, en su versión más reciente así como con cualquier otra norma y ordenanza local.

Se puede conseguir copias de los estándares o normas de:

Asociación de Protección Nacional Contra los Incendios
One Batterymarch Park
Quincy, Massachusetts 02269

Cordón de alimentación y enchufe LCDI

Este equipo de aire acondicionado viene equipado con un cordón LCDI (detección de interrupción de fuga de corriente) requerido por parte de UL. Este cordón contiene componentes electrónicos de última generación que pueden detectar una fuga de corriente. Si el cordón se dañara y ocurriera una fuga, se desconectará la electricidad del equipo.

Los botones de prueba y de reinicio del enchufe LCDI se puede utilizar para verificar si el enchufe se encuentra funcionando adecuadamente. Para llevar a cabo una prueba del enchufe:

1. Proceda a conectar a un tomacorriente de tres ranuras.
2. Presione el botón RESET (reiniciar). En algunos equipos se iluminará la luz verde.
3. Presione el botón TEST (prueba). El circuito deberá saltar y desconectar toda la energía del equipo de aire acondicionado (en algunos equipos la luz verde se apagará).
4. Presione el botón RESET para utilizar. Se escuchará un sonido de enganche y el equipo de aire acondicionado quedará listo para su uso.





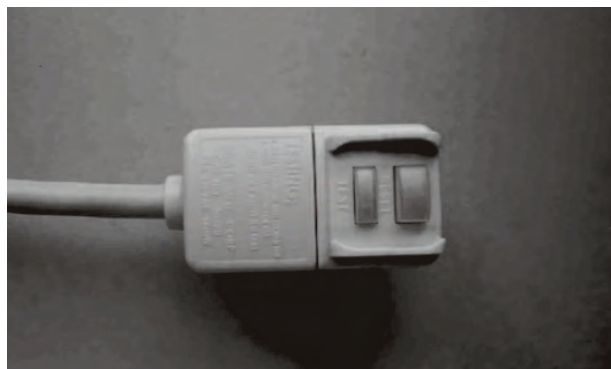

NOTAS:

- El botón RESET deberá engancharse correctamente para un uso adecuado.
- Se deberá reemplazar el cordón de alimentación si no saltará al momento de presionar el botón TEST y si el equipo no se reinicia.
- No utilice el cordón de alimentación como un dispositivo de encendido. El cordón de alimentación se encuentra diseñado como un dispositivo de protección.
- Deberá reemplazarse el cordón de alimentación dañado.
- El cordón de alimentación no contiene ninguna pieza utilizable a nivel usuario. Si se abre o se manipula la cubierta, se anulará la garantía.

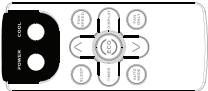
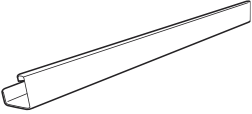
NOTA: El cordón de alimentación y el enchufe de su equipo podría diferir de la ilustración mostrada.

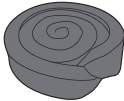

LISTA DE EMPAQUE

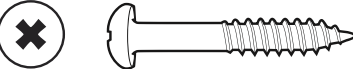
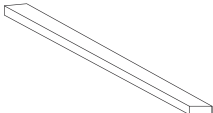
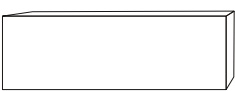
IMAGEN	PIEZA	CANTIDAD
	Equipo de aire acondicionado para ventana	1
	Control remoto	1
	Riel superior de montaje (con esponja)	1
	Esquinero de sujeción	2
	Paneles de relleno (con marcas "izquierda" y "derecha" en la parte delantera)	2
	Asegurador de alféizar (dos agujeros)	1
	Sello de alféizar de ventana (esponja)	1
	Tornillos de 3/8" (sólo incluidos con BWACO6WT y BWACO8WT)	4
	Tornillos de 1/2"	3
	Tornillos de 3/4"	4
	Empaquetadura de espuma superior para ventana (esponja delgada para uso de cubierta posterior)	1
	Tira de aislamiento (esponja)	2

AVISO

Toda la información y especificaciones técnicas que se presentan en este manual del usuario son brindadas por el fabricante.

INSTRUCCIONES DE INSTALACIÓN Y DE ENSAMBLAJE (PARA 6K/8K)

Se requerirá llevar a cabo algún tipo de ensamblaje de su equipo de aire acondicionado. Verifique las siguientes instrucciones con cuidado:

1. Este equipo de aire acondicionado ha sido diseñado para instalarse en una ventana de doble hoja y con una ventana de un ancho de entre 23" a 36" (584 mm - 914 mm).
2. Este equipo de aire acondicionado puede instalarse sin los paneles de acordeón para poderlo encajar dentro de una abertura de ventana más angosta. Véase las dimensiones de la ventana.
3. El alféizar inferior (la parte inferior de la ventana que se mueve hacia arriba y hacia abajo) debe permitir un área libre vertical de 14.5" al momento de abrir se. (Véase la Fig.1).
4. Toda las piezas de sujeción deben asegurarse a madera firme, albañilería o metal.
5. El tomacorriente debe quedar accesible para poder conectar el cordón de alimentación.

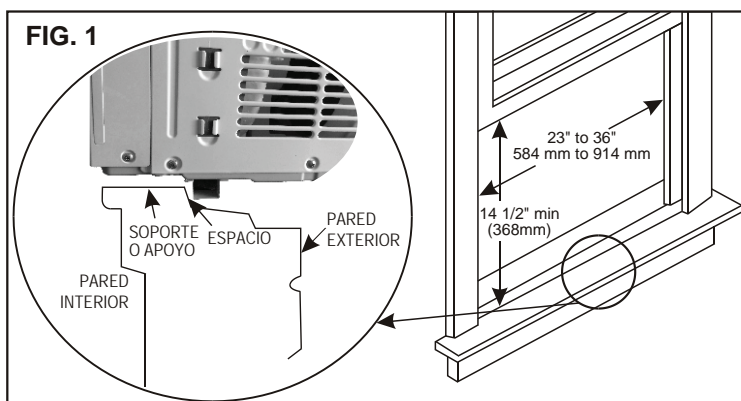

NOTA: conserve los empaques del producto o y las instrucciones de instalación para cualquier consulta en el futuro. Guarde el equipo de aire acondicionado en su caja original sino se lo va a utilizar durante un periodo prolongado.

INSTRUCCIONES DE INSTALACIÓN Y DE ENSAMBLAJE (PARA 10K/12K)

Se requerirá llevar a cabo algún tipo de ensamblaje de su equipo de aire acondicionado. Verifique las siguientes instrucciones con cuidado:

1. Este equipo de aire acondicionado ha sido diseñado para instalarse en una ventana de doble hoja y con una ventana de un ancho de entre 26" a 36" (660 mm - 914 mm).
2. Este equipo de aire acondicionado puede instalarse sin los paneles de acordeón para poderlo encajar dentro de una abertura de ventana más angosta. Véase las dimensiones de la ventana.
3. El alféizar inferior (la parte inferior de la ventana que se mueve hacia arriba y hacia abajo) debe permitir un área libre vertical de 16" al momento de abrir se. (Véase la Fig.2).
4. Toda las piezas de sujeción deben asegurarse a madera firme, albañilería o metal.
5. El tomacorriente debe quedar accesible para poder conectar el cordón de alimentación.

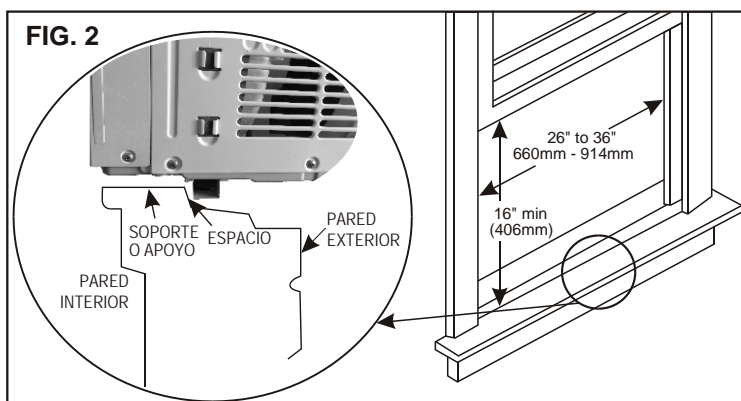

NOTA: conserve los empaques del producto o y las instrucciones de instalación para cualquier consulta en el futuro. Guarde el equipo de aire acondicionado en su caja original sino se lo va a utilizar durante un periodo prolongado.

Ensamblaje del riel superior (solamente utilizado para 6K/8K)

El riel superior debe ensamblarse previamente a la instalación del equipo de aire acondicionado en la ventana.

Herramientas necesarias: Destornillador Phillips

HERRAMIENTAS DEL RIEL SUPERIOR	CANTIDAD
 3/8" TORNILLO	4
 RIEL SUPERIOR	1

Cómo acoplar el riel superior al equipo de aire acondicionado

1. Retire el equipo de aire acondicionado de sus empaques y colóquelo sobre una superficie plana.
2. Retire el riel superior de la parte inferior de los materiales de empaque como se muestra en la Figura A.
3. Alinee el agujero en el riel superior con el que se encuentra la parte superior del equipo como se muestra la Figura B.
4. Asegure el riel superior al equipo utilizando los tornillos de 3/8" como se muestra en la Figura. C.

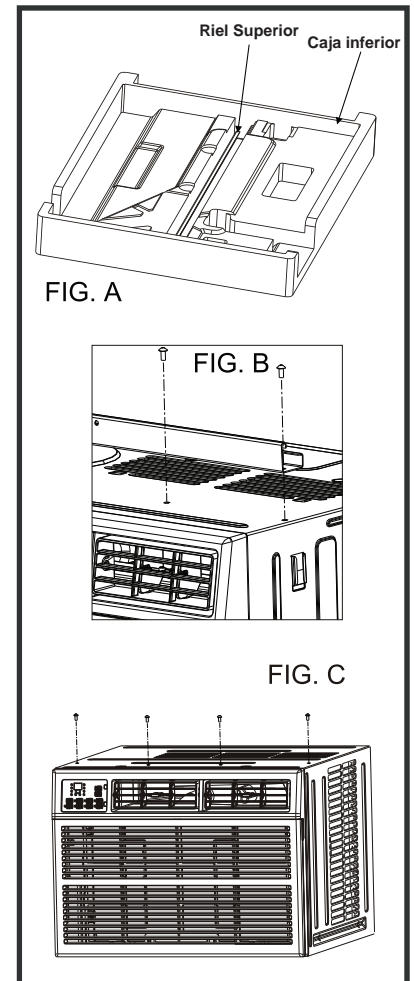





NOTA: Por motivos de seguridad, los cuatro tornillos deben utilizarse para acoplar el riel superior.

PRECAUCIÓN

Al momento de manipular el equipo, tenga cuidado para evitar cortes debido a los bordes de metal afilados y a las aletas de aluminio en las bobinas delantera sea posteriores.

Herramientas para el ensamblaje

		Qty
	Tornillos 3/4"	4
	Tornillos 1/2"	
	Esquinero de sujeción	3
	Seguro de alféizar	2
	Seguro de hoja	1

Herramientas necesarias:

- Destornillador Phillips
- Taladro (si fuera necesario agujeros piloto)

PRECAUCIÓN

Al momento de manipular el equipo, tenga cuidado para evitar cortes debido a los bordes de metal afilados y a las aletas de aluminio en las bobinas delantera sea posteriores.

Cómo instalar

NOTA: El riel superior y los paneles deslizantes en cada lado cuentan con un espacio para proporcionar la inclinación apropiada hacia atrás de 5/6". Esto es necesario para permitir la adecuada condensación del agua y su drenaje. Si no se va a utilizar los paneles laterales por cualquier motivo, deberá mantenerse de todas maneras de inclinación hacia atrás.

1

Coloque el equipo sobre el piso, sobre un banco una mesa. Existe un panel de relleno para ventana e izquierdo y derecho. Asegúrese de utilizar el panel correctamente para cada costado. Al momento de instalar la bisagra para asegurar el panel en su lugar en la ventana, ésta deberá quedar de cara hacia la habitación.

A. Sujete el panel de acordeón con una mano y con cuidado tire hacia atrás de la parte central para liberar el extremo abierto. Véase la Figura 3.

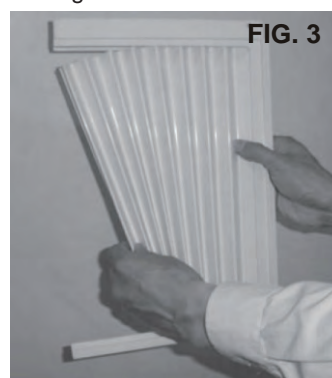

B. Deslice el extremo libre del panel dentro de la cabina como se muestra la Figura 4. Deslice el panel hacia abajo. Asegúrese de dejar suficiente espacio para poder insertar la parte superior e inferior del armazón dentro de los rieles de la cabina.

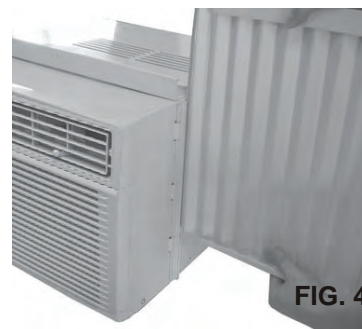

C. Una vez que se haya instalado el panel en la parte lateral de la cabina, asegúrese de que queden correctamente asegurados dentro del canal del armazón haciendo los ajustes necesarios. Deslice los extremos inferiores superior del armazón dentro de los rieles inferior y superior de la cabina. Véase la Figura 5.



D. Deslice el panel totalmente y repita con el otro costado.

2 Sujete el equipo de aire acondicionado firmemente y con cuidado coloque el equipo sobre la abertura de la ventana de manera que la parte inferior del equipo repose sobre el apoyo de la ventana (Fig. 6). Con cuidado cierre la ventana por detrás del riel superior del equipo. (Se sugiere mantener un ángulo descendente para el agua de lluvia acumulada puede drenar hacia fuera de la parte trasera de la unidad.)



3 Extienda los paneles laterales hacia afuera contra del marco de la ventana (Fig. 7).



4 Coloque el esquinero de sujeción entre las extensiones del marco y el apoyo de ventana como se muestra en la Fig. 8. Coloque los tornillos aseguradores de 3/4" (19 mm) a través del esquinero de sujeción y dentro del marco de la ventana. (Fig. 9). NOTA: para evitar que el marco de la ventana se abra, perforo agujeros piloto de 1/8" (3mm) antes de entornillar.

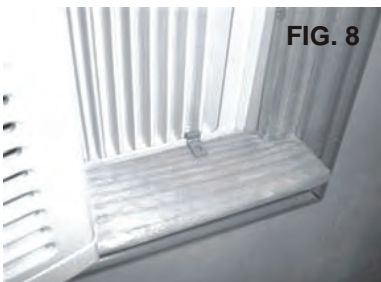

5 Coloque los tornillos aseguradores de 1/2" (12.7 mm) a través de los agujeros del armazón y dentro del alféizar de la ventana (Figuras 10 y 11).



6 Para asegurar la hoja inferior de la ventana en su lugar, acople el asegurador de ángulo derecho utilizando un tornillo de 3/4" como se muestra en la figura (Figura 12).



7 Corte el sello de espuma e inserte lo en el espacio entre las hojas superior e inferior (Figura 13).

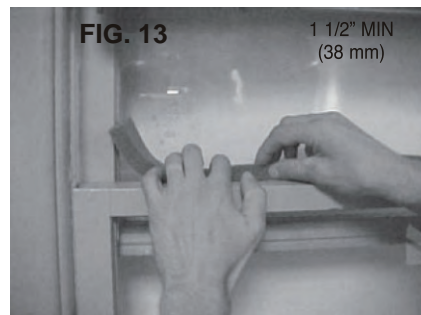

Si el equipo de aire acondicionado quedará obstruido por parte de una ventana contra tormentas

Añada madera como se muestra en la Fig. 14 o retire la ventana contra tormentas antes de instalar el equipo de aire acondicionado

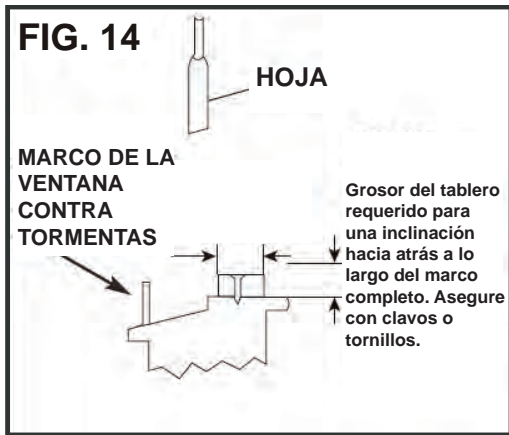

Si no se puede retirar el marco de la ventana contra tormentas, asegúrese de que los agujeros o ranuras de drenaje no queden obstruidos o sellados con pintura. Se debe permitir el drenaje de la acumulación de agua de lluvia o de condensación.

Cómo retirar el equipo de aire acondicionado de la ventana

- Apague el equipo de aire acondicionado ni desenchufe.
- Retire el sello de las hojas de entre las ventanas.
- Retire los tornillos instalados en el armazón y en el esquinero de sujeción.
- Cierre (deslice) los paneles laterales.
- Sujete el equipo de aire acondicionado firmemente, levante la hoja de la ventana y con cuidado incline el equipo de aire acondicionado hacia atrás para drenar cualquier cantidad de agua condensada en la base del equipo. Tenga cuidado de no derramar cualquier agua restante al momento de levantar el equipo proceda a guardar las piezas junto con el equipo de aire acondicionado.

USO DEL EQUIPO DE AIRE ACONDICIONADO

El uso apropiado de su equipo de aire acondicionado le ayudará a obtener los mejores resultados.

Esta sección le explicará el uso adecuado de su equipo de aire acondicionado.

IMPORTANTE:

- Si se apaga el equipo de aire acondicionado, espere por lo menos 3 minutos hasta volverlo a encender. Esto ayudará a que el fusible o interruptor se quemen.
- No intente poner a funcionar el equipo de aire acondicionado bajo la función de enfriamiento o cuando la temperatura exterior se encuentre por debajo de los 65° F (18 °C). La bobina del evaporador interior podría congelarse y el equipo podría no funcionar correctamente,

NOTA: En el caso de falta de energía, el equipo de aire acondicionado funcionará según la programación anterior una

USO DEL EQUIPO DE AIRE ACONDICIONADO

Panel de control electrónico y control remoto

NOTA: Esta pantalla siempre mostrará la temperatura de ambiente bajo la función de ventilador excepto si se ha programado la temperatura o el temporizador.

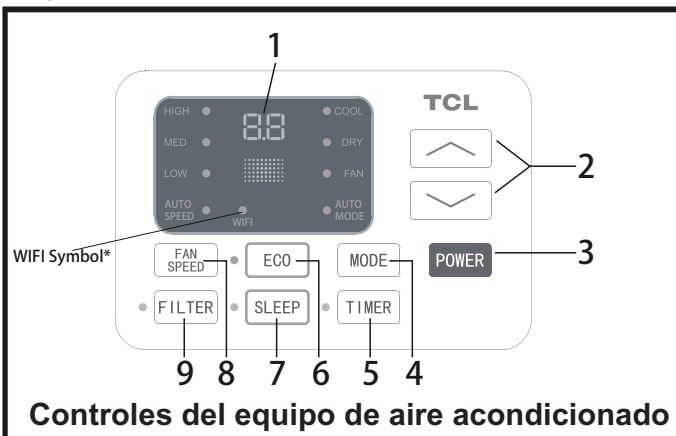

NOTA: "*" significa disponible solo para WiFi modos, para más información, consulte el manual de WiFi.

Sonidos normales de funcionamiento

- Se podría oír un sonido de picoteo causado por el agua que golpean el condensador en días lluviosos, o cuando la humedad sea alta. Esta característica ayuda a retirar la humedad y a mejorar la eficiencia.
- Se podría oír sonidos del termostato cuando la compresora se encienda y se apague.
- El agua se acumulará en la bandeja de la base durante días de lluvia o de gran humedad. El agua podría rebalsarse desde la parte posterior.
- El ventilador podría funcionar aun cuando la compresora no se encuentre activada.

1. **Pantalla digital:** Sin que se haya programado el temporizador, las opciones de funcionamiento son de enfriamiento, secado, ventilador y automático y se mostrará la temperatura programada.

El tiempo se mostrará según el temporizador programado.

2. **Botones \wedge y \vee :** Utilice estos botones en el panel de control y en el control remoto para aumentar o disminuir la temperatura programada o el temporizador.

Rango de temperatura: 61° F- 88° F o 16 °C - 31 °C.

3. **Botón de encendido:** Para encender y apagar el equipo de aire acondicionado.

4. **Botón de opciones:** Presione este botón para pasar a través de las diferentes opciones: enfriamiento, secado, ventilador y automático.

Función de enfriamiento: La función de enfriamiento permite al equipo enfriar el ambiente y además reducir la humedad en el aire. Presione el botón de opciones MODE para activar la función de enfriamiento. Para optimizar esta función del equipo

de aire acondicionado, regule la temperatura y la velocidad presionando los botones indicados.

Función de secado: Esta función reduce la humedad del aire haciendo que el ambiente sea más cómodo. Presione el botón de opciones MODE para seleccionar la opción de secado DRY. Se active la una función automática que alternará entre ciclos de enfriamiento y de aire de ventilador.

Función de ventilador: el equipo de aire acondicionado funcionará sólo con ventilación. Presione el botón de opciones MODE para seleccionar la opción de ventilador FAN. Se puede presionar el botón de velocidades de ventilador para cambiar las velocidades en la siguiente secuencia: alta, media y baja. El control remoto también memorizar a velocidad que se utilizó la última vez.

Función automática: Bajo la función AUTO, el equipo automáticamente seleccionará la velocidad y la opción de funcionamiento (enfriamiento, secado ventilador). En esta opción, la velocidad del ventilador y la de temperatura quedarán automáticamente programadas según la temperatura de ambiente (percibidas por el sensor de temperatura que viene incorporado el equipo interno).

5. **Botón del temporizador:** Utilice estos botones en el panel de control y en el control remoto para programar el temporizador.

Temporizador apagado: El tiempo de apagado será ha programado al presionar el botón del temporizador. Programe el tiempo restante presionado los botones \vee o \wedge hasta que el tiempo restante se muestre en pantalla según lo deseado y luego presione de nuevo el botón del temporizador

Temporizador encendido: Con el equipo apagado, presione el botón del temporizador una vez. Programe la temperatura utilizando los botones \vee o \wedge . Presione el botón del temporizador por segunda vez y proceda a programar el tiempo restante utilizando los botones \vee o \wedge . Presione el temporizador por tercera vez para confirmar lo programado. Luego el tiempo restante se mostrará la pantalla del equipo.

Nota: Se podrá programar el apagado o encendido del equipo en un rango de 0.5 a 24 horas. Con cada pulsación de los botones \vee o \wedge se aumentará o disminuirá el temporizador. El temporizador puede programarse en incrementos de 0.5 horas por debajo de 10 horas y en incrementos de 1 hora por encima de 10 horas.

La luz indicadora de programación SET se iluminará.

Para cancelar la función programada, presione el botón del temporizador TIMER de nuevo.

USO DEL EQUIPO DE AIRE ACONDICIONADO

Panel de control electrónico y control remoto

6. **Botón Eco:** Cuando el equipo se encuentre bajo la función ECO, se iluminará la luz indicadora. Bajo la función ECO, el equipo se apagará una vez que el ambiente se haya enfriado según la temperatura programada por parte del usuario. El ventilador también se apagará en este momento. El equipo se encenderá de nuevo cuando la temperatura de ambiente se eleve por encima de la temperatura programada por parte del usuario. Antes de que la compresora se active de nuevo, el motor del ventilador se mantendrá funcionando durante 10 minutos, se detendrá durante 20 segundos y de nuevo entrará al mismo ciclo para proporcionar un ambiente cómodo y ahorrar energía.

7. **Botón de apagado programado SLEEP:** Presione el botón SLEEP. Se iluminará la luz indicadora después de 10 segundos y la luz indicadora en la parte izquierda se apagará. Bajo la función SLEEP, el equipo de aire acondicionado regulará automáticamente la temperatura y la velocidad del ventilador para mantener el ambiente cómodo durante la noche. La temperatura programada aumentará automáticamente en 1 °C cada 30 a 60 minutos y como máximo cambiará seis veces hasta que la temperatura programada se ha de 28 °C. Los tiempos dependerán de las temperaturas programadas.

8. **Botón de velocidad de ventilador:** Presione el botón de velocidad de ventilador FAN SPEED para seleccionar las opciones de velocidad. Se puede seleccionar entre alta, media y baja o velocidad automática bajo la opción de enfriamiento y velocidad alta, media y baja bajo la opción de ventilador.

9. **Botón del filtro:** Cuando la luz indicadora de verificación de filtro se apague, no será necesario presionar el botón de verificación de filtro. Cuando la luz indicadora de verificación de filtro se active, se podrá apagar la luz apretando este botón. Después de que el motor del ventilador funcione después de un total de 500 horas, la luz indicadora de verificación de filtro se encenderá para recordar al usuario sobre la limpieza del filtro.

10. **Rejillas direccionales:** Para orientar el flujo del aire, mueva la perilla horizontal para controlar la orientación horizontal y el deflector de aire para controlar la dirección vertical.



CÓMO UTILIZAR EL EQUIPO DE AIRE ACONDICIONADO

CONTROL REMOTO

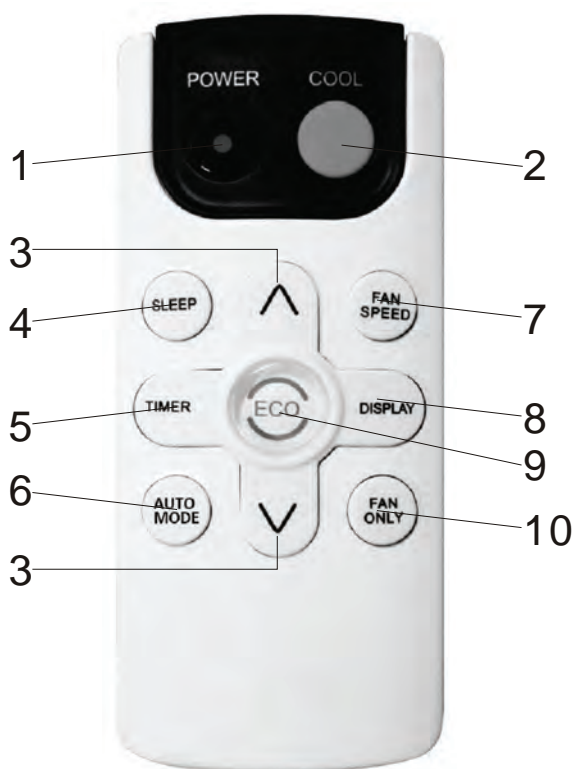

1. **Encendido:** Para encender o apagar el equipo de aire acondicionado.
2. **COOL:** Presione el botón COOL para ingresar a la función de enfriamiento.
3. **Botones \wedge o \vee :** Utilice estos botones en el panel de control o en el control remoto para aumentar o disminuir la temperatura programada o el temporizador. Rango de temperatura: 61° F- 88° F o 16 °C - 31 °C.
4. **SLEEP:** Presione el botón SLEEP. Se iluminará la luz indicadora después de 10 segundos y la luz indicadora en la parte izquierda se apagará. Bajo la función SLEEP, el equipo de aire acondicionado regularán automáticamente la temperatura y la velocidad del ventilador para mantener el ambiente cómodo durante la noche. La temperatura programada aumentará automáticamente en 1 °C cada 30 a 60 minutos y como máximo cambiará seis veces hasta que la temperatura programada se ha de 28 °C. Los tiempos dependerán de las temperaturas programadas.

5. **TIMER:** Utilice estos botones en el panel de control y en el control remoto para programar el temporizador.

Temporizador apagado: El tiempo de apagado será ha programado al presionar el botón del temporizador. Programe el tiempo restante presionado los botones \vee o \wedge hasta que el tiempo restante se muestre en pantalla según lo deseado y luego presione de nuevo el botón del temporizador

Temporizador encendido: Con el equipo apagado, presione el botón del temporizador una vez. Programe la temperatura utilizando los botones \vee o \wedge . Presione el botón del temporizador por segunda vez y proceda a programar el tiempo restante utilizando los botones \vee o \wedge . Presione el temporizador por tercera vez para confirmar lo programado. Luego el tiempo restante se mostrará la pantalla del equipo.

Nota: Se podrá programar el apagado o encendido del equipo en un rango de 0.5 a 24 horas. Con cada pulsación de los botones \vee o \wedge se aumentará o disminuirá el temporizador. El temporizador puede programarse en incrementos de 0.5 horas por debajo de 10 horas y en incrementos de 1 hora por encima de 10 horas.

La luz indicadora de programación SET se iluminará. Para cancelar la función programada, presione el botón del temporizador TIMER de nuevo.

6. **AUTO:** Bajo la función AUTO, el equipo automáticamente seleccionará la velocidad y la opción de funcionamiento (enfriamiento, secado ventilador). En esta opción, la velocidad del ventilador y la de temperatura quedarán automáticamente programadas según la temperatura de ambiente (percibidas por el sensor de temperatura que viene incorporado el equipo interno).

7. **FAN SPEED:** Presione el botón de velocidad de ventilador FAN SPEED para seleccionar las opciones de velocidad. Se puede seleccionar entre alta, media y baja o velocidad automática bajo la opción de enfriamiento y velocidad alta, media y baja bajo la opción de ventilador.

8. **DISPLAY:** Presione este botón para activar o desactivar las luces o la pantalla.

9. **ECO:** Cuando el equipo se encuentre bajo la función ECO, se iluminará la luz indicadora. Bajo la función ECO, el equipo se apagará una vez que el ambiente se haya enfriado según la temperatura programada por parte del usuario. El ventilador también se apagará en este momento. El equipo se encenderá de nuevo cuando la temperatura de ambiente se eleve por encima de la temperatura programada por parte del usuario. Antes de que la compresora se active de nuevo, el motor del ventilador se mantendrá funcionando durante 10 minutos, se detendrá durante 20 segundos y de nuevo entrará al mismo ciclo para proporcionar un ambiente cómodo y ahorrar energía.

10. **FAN ONLY:** Presione el botón de sólo ventilador para ingresar al opción de funcionamiento de solamente ventilador.

Tamaño de baterías: AAA - NOTA: No mezcle baterías nuevas con usadas ni diferentes tipos de baterías AAA.

CUIDADO Y LIMPIEZA

Lleve a cabo la limpieza del equipo de aire acondicionado con el fin de mantenerlo nuevo y minimizar la acumulación de polvo.

Limpieza del filtro de aire

Deberá verificarse el filtro de aire por lo menos una vez al mes para cerciorarse de que no necesite limpieza. Las partículas atrapadas y el polvo pueden acumularse en el filtro y podrían disminuir el flujo de aire y así como causar que las bobinas acumulen escarcha de hielo. Para limpiar el filtro de aire:

1. Retire el filtro tirando hacia abajo de las lengüetas del compartimiento del filtro en la parte delantera del equipo. (Véase la Fig. 15).
2. Lave el filtro utilizando líquido lavavajillas y un poco de agua tibia. Enjuague el filtro completamente. Sacuda el filtro para retirar cualquier exceso de agua.
3. Deje que el filtro se seque completamente antes de colocarlo en el equipo.
4. Si no se desea lavar el filtro, se puede utilizar una aspiradora para retirar polvo y otras partículas.

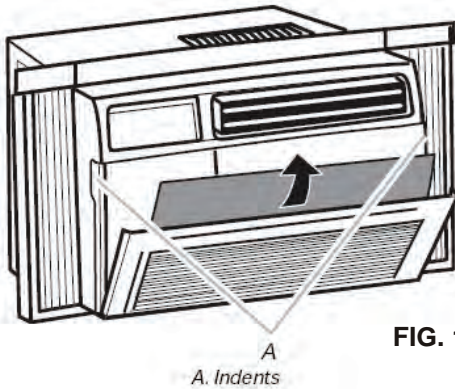

FIG. 15

Deterioro

Con el fin de reducir el deterioro del equipo de aire acondicionado, espere por lo menos 3 minutos antes de cambiar opciones de funcionamiento. Esto ayudará a prevenir que la compresora se sobre caliente y ya que el interruptor de circuito o salte

Limpieza de la cabina

Para limpiar la cabina del equipo de aire acondicionado:

- Es enchufe el equipo de aire acondicionado para evitar una descarga eléctrica o el peligro de que se produzca un incendio. La cabina y el panel delantero del equipo de aire acondicionado pueden limpiarse del polvo utilizando un paño suave o un paño ligeramente humedecido con una solución de agua tibia y jabón líquido. Enjuague completamente y seque.
- Nunca utilice en interiores abrasivos, cera o pulidores para limpiar la cabina.
- Asegúrese de exprimir cualquier exceso de agua del paño antes de aplicarlo sobre los controles. El exceso de agua en los controles podrían causar daños al equipo de aire acondicionado.

Almacenamiento durante el invierno

Para guardar el equipo de aire acondicionado sino se lo va a utilizar durante un periodo prolongado, proceda a retirarlo con cuidado de la ventana conforme a las instrucciones de instalación y cúbralo con plástico o colóquelo en su empaque original.

SOLUCIÓN DE PROBLEMAS

PROBLEMA	POSIBLES CAUSAS	SOLUCIONES
El equipo de aire acondicionado no funciona	El equipo de aire acondicionado no se encuentra enchufado	Asegúrese de que el enchufe del equipo de aire acondicionado se encuentre completamente insertado dentro del tomacorriente.
	El fusible se encuentra quemado o el interruptor de circuito ha saltado.	Verifique el fusible y la caja de circuitos y proceda a reemplazar el fusible o a reiniciar el interruptor.
	Falta de energía	El equipo se reiniciará automáticamente una vez que se recupere la energía. Existe un tiempo de demora de protección (aproximadamente tres minutos) para evitar la sobrecarga de la compresora. Por este motivo, el equipo podría no comenzar a funcionar normalmente durante tres minutos después de encenderlo.
	El interruptor de corriente ha saltado.	Presione el botón RESET ubicado en el enchufar el cordón de alimentación. Si el botón RESET no queda enganchado en su lugar, deje de utilizar el equipo de aire acondicionado y póngase en contacto con un electricista calificado.
El equipo de aire acondicionado no enfría como debe	El flujo de aire se encuentra restringido	Asegúrese de que no haya cortinas, persianas o muebles que estén obstruyendo la parte delantera del equipo de aire acondicionado.
	Puede no haberse programado el control de temperatura correctamente.	Disminuya la temperatura programada con el termostato.
	El filtro de aire se encuentra sucio.	Proceda a limpiar el filtro. Véase la sección de limpieza y cuidado en este manual.
	El ambiente podría estar muy caliente.	Permita que el ambiente se enfríe antes de encender el equipo de aire acondicionado
	Se está escapando el aire frío.	Verifique que no haya estufas ni fugas de aire frío.
	Las bobinas de enfriamiento se encuentran congeladas.	Véase la sección sobre el congelado del equipo de aire acondicionado más abajo.
El equipo de aire acondicionado se congela	El hielo obstruye el flujo de aire y evitar que el equipo de aire acondicionado enfríe el ambiente	Coloque el botón MODE en las opciones de ventilador a velocidad a falta HIGH FAN o enfriamiento alto HIGH COOL y coloque la temperatura a un nivel más alto.
No funcione el control remoto	Las baterías se han insertado incorrectamente.	Verifique la posición de las baterías.
	Las baterías se encuentran agotadas.	Reemplace las baterías.

SOLUCIÓN DE PROBLEMAS

PROBLEMA	POSIBLES CAUSAS	SOLUCIONES
Chorrea agua en la parte externa	Clima caliente y húmedo	Esto es normal
Chorrea agua en la parte interna de la habitación	El equipo de aire acondicionado no cuenta con la inclinación hacia fuera correcta	Para permitir un drenaje del agua apropiado, asegúrese de que el equipo de aire acondicionado se encuentra ligeramente inclinado hacia afuera de la parte delantera hacia la parte posterior.
El agua se acumula en la bandeja de la base	La humedad que se retira del aire se drena en la bandeja de la base	Esto es normal durante un periodo corto en zonas con baja humedad y normal durante un periodo más largo en zonas con humedad más alta.



This instruction has an alternative format and you could obtain from our website: <https://tclusa.com>

TCL

Modèles

TWC-06CR/UH (ES)

TWC-08CR/UH (ES)

TWC-10CR/UH (ES)

TWC-12CR/UH (ES)

Climatiseur à fenêtre électronique

Manuel des Opérations



PREAMBULE

INSTRUCTION IMPORTANTE DE SÉCURITÉ.....	1
EXIGENCES ÉLECTRIQUES.....	2
LISTE D'EMBALLAGE.....	3
INSTRUCTIONS D'INSTALLATION ET D'ASSEMBLAGE.....	4
UTILISATION DE VOTRE CONDITIONNEUR D'AIR.....	9
FONCTIONNEMENT DE VOTRE CONDITIONNEUR D'AIR.....	11
ENTRETIEN ET NETTOYAGE.....	12
DÉPANNAGE.....	13

INSTRUCTION IMPORTANTE DE SÉCURITÉ

Avant d'installer et d'utiliser votre climatiseur, s'il vous plaît lire attentivement ce manuel. Conservez ce manuel dans un endroit sûr pour référence ultérieure. Votre sécurité et la sécurité d'autrui sont très importantes pour nous. S'il vous plaît payer attention à tous les messages de sécurité décrits dans ce manuel du propriétaire.

AVERTISSEMENT: Pour réduire le risque d'incendie, de choc électrique ou de blessures lors de l'utilisation de votre climatiseur, suivez les précautions de base suivantes.

- Brancher la prise de terre à 3 broches.
- Ne retirez pas la broche de terre.
- N'utilisez pas l'adaptateur secteur
- N'utilisez pas une rallonge.
- Débrancher le climatiseur avant l'entretien
- Utiliser deux personnes ou plus pour déplacer et installer le climatiseur



Il s'agit d'un symbole d'alerte de sécurité.

Ce symbole vous informe des dangers potentiels qui peuvent nuire à vous ou à d'autres personnes, voire causer la mort.

Tous les messages de sécurité suivront directement le symbole d'alerte de sécurité et / ou les mots "DANGER" ou "WARNING".



PELIGRO



ADVERTENCIA

Le fait de ne pas suivre immédiatement ces instructions peut causer des blessures graves ou même la mort.

Tous les messages de sécurité vous alertent sur les dangers potentiels, la façon de réduire les risques de blessures et ce qui peut arriver si les instructions ne sont pas suivies correctement.

EXIGENCES ÉLECTRIQUES

⚠ ADVERTENCIA



Peligro descarga eléctrica

Enchufe a un tomacorriente de tres extremidades con salida a tierra.

No retire la extremidad de conexión a tierra.

No utilice un adaptador.

No utilice un cable de extensión.

Si no se sigue estas instrucciones, se podría causar lesiones graves o hasta la muerte.

Les cotes électriques de votre climatiseur sont indiquées sur le modèle et l'étiquette du numéro de série situé sur le côté avant gauche de l'appareil (face à l'avant).

Les exigences électriques spécifiques sont listées dans le tableau ci-dessous. Suivez les exigences ci-dessous pour le type de fiche du cordon d'alimentation.

Exigences de câblage

Cordon d'alimentation

- 15 volts (103min. - 127max.).
- (6K - 8K) 0-8 Ampères.
(10K - 12K) 0-12 Ampères.
- (6K - 8K) Fusible temporisé de 10 ampères ou disjoncteur.
(10K - 12K) Fusible temporisé de 15 ampères ou disjoncteur.
- Utiliser uniquement sur un seul circuit de sortie.

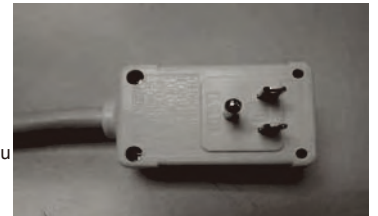

Méthode de la mise à la terre recommandée

Pour votre sécurité personnelle, ce climatiseur doit être mis à la terre. Cet appareil de climatisation est équipé d'un cordon d'alimentation à 3 broches avec prise de terre. Pour minimiser la possibilité de choc électrique, le cordon doit être branché sur une prise à 3 broches et mis à la terre conformément à tous les codes et ordonnances locaux. Si une sortie à 3 broches n'est pas disponible, il incombe au client d'avoir une prise à 3 broches correctement connectée par un électricien qualifié.

C'est la responsabilité du client:

- Contacter un électricien qualifié.
- Pour assurer que l'installation électrique est adéquate et conforme au National Electrical Code, ANSI / NFPA 70-dernière édition, et tous les codes et ordonnances locaux.

Des exemplaires des normes énumérées peuvent être obtenus auprès de:

Association de protection nationale contre les incendies
Un parc Batterymarch
Quincy, Massachusetts 02269

Cordon et fiche d'alimentation LCDI

Ce climatiseur est équipé d'un cordon d'alimentation LCDI (détection et interrompre de courant de fuite) requis par UL. Ce cordon d'alimentation contient de l'électronique de pointe qui détecte le courant de fuite. Si le cordon est endommagé et que des fuites se produisent, l'alimentation sera déconnectée de l'appareil.

Les boutons de test et de réinitialisation de la prise LCDI sont utilisés pour vérifier si la fiche fonctionne correctement. Pour tester la prise:

1. Brancher le cordon d'alimentation dans une prise de terre à 3 broches.
2. Appuyer RESET (sur certaines unités, un voyant vert s'allume).
3. Appuyer le bouton TEST, le circuit doit déclencher et couper toute l'alimentation du climatiseur (sur certaines unités, un feu vert peut s'éteindre).
4. Appuyer le bouton RESET pour l'utiliser. Vous entendrez un clic et l'A/C n'est pas prêt à l'utilisation.







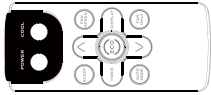
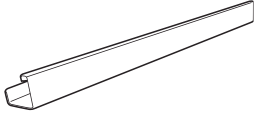

REMARQUES:

- Le bouton RESET doit être activé pour une utilisation correcte.
- Le cordon d'alimentation doit être remplacé s'il ne parvient pas à déclencher lors que vous appuyer la touche TEST et que l'appareil ne réinitialise pas.
- N'utilisez pas le cordon d'alimentation comme interrupteur ON/OFF. Le cordon d'alimentation est conçu comme un dispositif de protection.
- Un cordon d'alimentation endommagé doit être remplacé par un nouveau cordon d'alimentation.
- Le cordon d'alimentation contient de nouvelles pièces pouvant être réparées par l'utilisateur. L'ouverture du boîtier inviolable annule toutes les garanties et les réclamations de performance.

REMARQUE: Le cordon d'alimentation et la fiche de votre appareil peuvent différer de celle affichée.

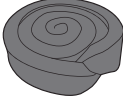

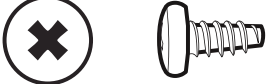
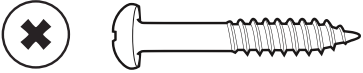
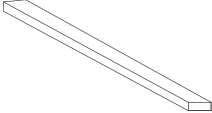
LISTA DE EMPAQUE

IMAGE	PARTIE	QUANTITÉ
	Climatiseur à fenêtre	1
	Télécommande	1
	Rail de montage supérieur (avec éponge)	1
	Cadre de verrouillage	2
	Panneaux de remplissage (avec la remarque "Gauche" et "Droite" sur la face avant)	2
	Asegurador de alféizar (dos agujeros)	1
	Sceau de fenêtre (Sponge)	1
	3/8" Vis	4
	1/2" Vis	3
	3/4" Vis	4
	Joint de fenêtre en mousse (éponge mince pour sauvegarde en utilisant)	1
	Bande isolante (éponge)	2

DECLARATION

TOUTES LES INFORMATIONS ET LES SPÉCIFICATIONS TECHNIQUES PRESENTES DANS LE MANUEL DE L'UTILISATEUR SONT LA PRÉSENTATION DU FABRICANT.

INSTRUCTIONS D'INSTALLATION ET D'ASSEMBLAGE (UTILISÉ POUR 6K/8K)

Un certain montage est nécessaire pour votre nouvel appareil de climatisation. S'il vous plaît lire attentivement ces instructions.

1. Ce climatiseur est conçu pour être installé dans une fenêtre double-pendulaire standard avec une largeur de fenêtre comprise entre 23' et 36' (584 mm - 914mm).
2. Le climatiseur peut être installé sans les panneaux d'accordéon pour s'adapter à une ouverture étroite de la fenêtre. Voir les dimensions de la fenêtre.
3. Le Lower Sash (la partie inférieure de la fenêtre qui se déplace vers le haut et vers le bas) doit permettre un dégagement vertical de 14.5' lorsqu'il est ouvert (voir la FIG.1).
4. Toutes les pièces de support doivent être fixées sur du bois ferme, de la maçonnerie ou du métal.
5. La prise électrique doit être à la portée du cordon d'alimentation.

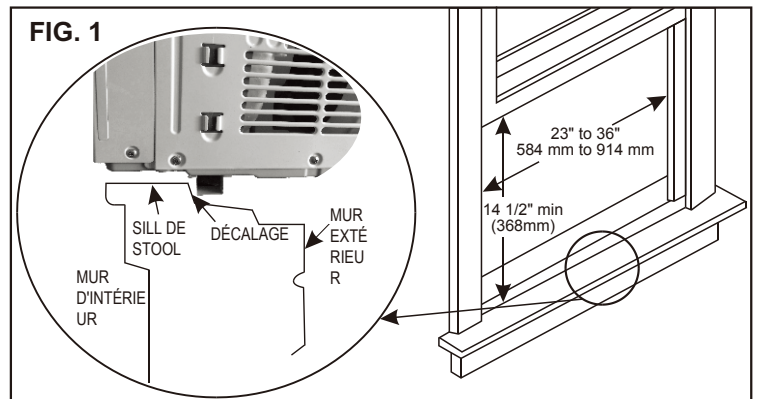

REMARQUE: Conserver les instructions d'emballage et d'installation du produit pour référence ultérieure. Conserver le climatiseur dans la boîte du produit lorsqu'il n'est pas utilisé pendant une période prolongée.

INSTRUCTIONS D'INSTALLATION ET D'ASSEMBLAGE (UTILISÉ POUR 10K/12K)

Un certain montage est nécessaire pour votre nouvel appareil de climatisation. attentivement ces instructions.

1. Ce climatiseur est conçu pour être installé dans une fenêtre double-pendulaire standard avec une largeur de fenêtre comprise entre 26' et 36' (660mm - 914mm).
2. Le climatiseur peut être installé sans les panneaux d'accordéon pour s'adapter à une ouverture étroite de la fenêtre. Voir les dimensions de la fenêtre.
3. Le Lower Sash (la partie inférieure de la fenêtre qui se déplace vers le haut et vers le bas) doit permettre un dégagement vertical de 16' lorsqu'il est ouvert (voir la FIG.2).
4. Toutes les pièces de support doivent être fixées sur du bois ferme, de la maçonnerie ou du métal.
5. La prise électrique doit être à la portée du cordon d'alimentation.

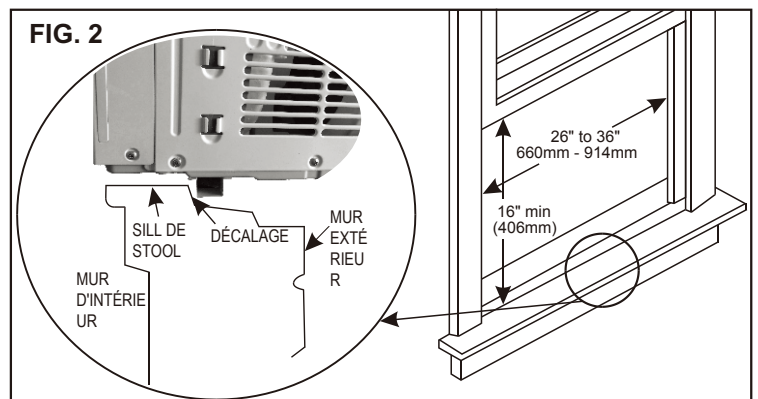



REMARQUE: Conserver les instructions d'emballage et d'installation du produit pour référence ultérieure. Conserver le climatiseur dans la boîte du produit lorsqu'il n'est pas utilisé pendant une période prolongée.

Assemblage de top rail ((utilisé uniquement pour 6K/8K)

Le top rail doit être assemblé avant d'installer le climatiseur dans la fenêtre.

Outils nécessaires: Tournevis cruciforme.

Top Rail Hardware		QTY
	3/8" Vis	4
	Top Rail	1

Fixation du top rail au climatiseur

1. Retirer le climatiseur de la boîte et placez-le sur une surface plane et dure.
2. Retirer le top rail du haut du matériau d'emballage comme indiqué sur la Fig. A.
3. Aligner le trou dans le top rail avec ceux dans le haut de l'unité comme indiqué sur la Fig. B.
4. Fixer le top rail à l'unité avec les vis 3/8 "comme indiqué sur la Fig.C.

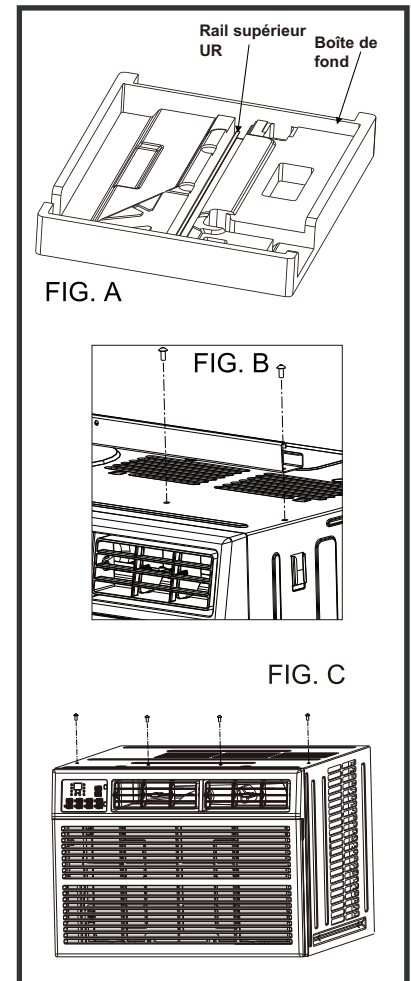



REMARQUE: pour des raisons de sécurité, toutes les 4 vis doivent être utilisées pour fixer le top rail.

MISE EN GARDE

Lors de la manipulation de l'appareil, veillez à éviter les coupures des bords métalliques tranchants et des ailettes en aluminium sur les bobines avant et arrière.

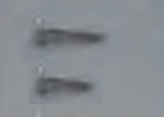
MATÉRIEL DE MONTAGE

		Qty
	3/4" Vis	4
	1/2" Vis	3
	Cadre verrouillé	2
	Sangle verrouillée	1

OUTILS NÉCESSAIRES:

- Tournevis cruciforme
- Forage (si des trous pilotes sont nécessaires)

MISE EN GARDE

Lors de la manipulation de l'unité, veillez à éviter les coupures de bords métalliques tranchants et des ailettes en aluminium sur les bobines avant et arrière.

Comment installer

REMARQUE: le top rail et les panneaux coulissants de chaque côté sont décalés pour fournir le pas correct à l'arrière (5/16 "). Ceci est nécessaire pour l'utilisation et le drainage correct de l'eau condensée. Si vous n'utilisez pas les panneaux latéraux pour quelque raison que ce soit, Ce pas vers l'arrière doit être maintenu!

1 Placer l'unité sur le sol, un banc ou une table. Il existe un panneau de remplissage de fenêtre gauche et droite-assurez-vous d'utiliser le panneau approprié pour chaque côté. Lorsqu'il est installé, la bride pour fixer le panneau en place sur le seuil de la fenêtre fera face à la pièce.

A. Tenez le panneau d'accordéon d'une main et retirez délicatement le centre pour libérer l'extrémité ouverte. Voir la Figure 3.

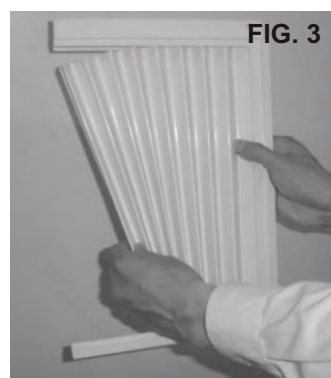

B. Glisser l'extrémité libre du panneau dans l'armoire comme indiqué sur les Figures 4. Glisser le panneau vers le bas. Veillez à laisser suffisamment d'espace pour glisser le haut et le bas du cadre dans les rails de l'armoire.



C. Une fois que le panneau a été installé sur le côté de l'armoire, assurez-vous qu'il se trouve bien dans le cadre du châssis en effectuant de légers ajustements. Glisser les extrémités supérieure et inférieure du cadre dans les rails supérieur et inférieur de l'armoire Figure 5.



D. Glisser le panneau tout le chemin et répétez sur l'autre côté.

2 Garder une prise ferme sur le climatiseur, placer soigneusement l'unité dans l'ouverture de la fenêtre, de sorte que le bas du cadre du climatiseur soit contre le seuil de la fenêtre (FIG.6). Fermer soigneusement la fenêtre derrière le top rail de l'unité. (Il est suggéré de garder un angle descendant ainsi accumulée de l'eau de pluie peut drainer de l'arrière de l'unité.)



3 Étendre les panneaux latéraux contre le cadre de la fenêtre (FIG.7).



4 Placer le verrouillage de trame et le seuil de fenêtre comme illustré (FIG.8). Visser les vis de verrouillage de 3/4"(19 mm) à travers la fameuse serrure et dans le seuil(FIG.9). REMARQUE: Pour éviter que le seuil de la fenêtre ne se fende, percez les trous avant de 1/8" (3 mm) avant de tester les vis.



5 Tourner les vis de blocage de 1/2"(12.7mm) à travers les trous du cadre dans le cadre de la fenêtre (FIG.10/11).



6 Pour fixer le châssis inférieur en place, fixez le verrouillage du châssis à angle droit avec une vis de 3/4 "(19 mm) comme illustré (FIG.12).



7 Couper le joint en mousse et insérer dans l'espace entre les châssis supérieur et inférieur (FIG.13).



Si AC est bloqué par la fenêtre de tempête

Ajouter le bois comme indiqué sur la FIG.14, ou enlever la fenêtre de tempête avant que le climatiseur ne soit installé.

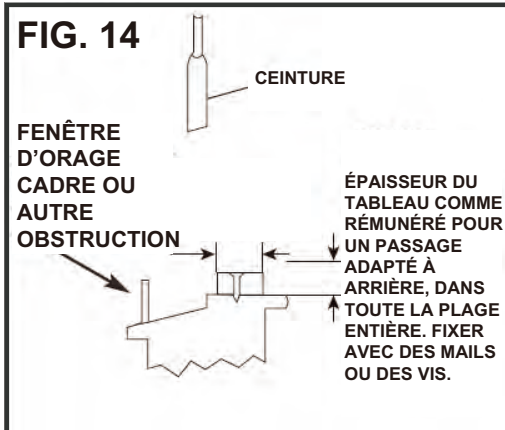

Si le cadre de la fenêtre de tempête doit rester, assurer que les trous de vidange ou les fentes ne sont pas calfeutrés ou peints à la fermeture. Accumulé. L'eau de pluie ou la condensation doit être autorisée à s'écouler.

Suppression de l'alimentation AC de la fenêtre

- Éteindre AC et débrancher le cordon d'alimentation.
- Retirer le joint de châssis entre les fenêtres et dévisser le verrouillage de sécurité.
- Retirer les vis installées à travers le cadre et le verrouillage du cadre.
- Fermer (glisser) les panneaux latéraux dans le cadre.
- Maintenir une prise ferme sur le climatiseur, relever le châssis et soigneusement "remuer" l'air conditionné vers l'arrière pour évacuer l'eau de condensation dans la base de l'unité. Veillez à ne pas renverser d'eau restante tout en soulevant l'unité de la fenêtre. Conserver les pièces AVEC climatiseur

UTILISATION DU CLIMATISEUR

L'utilisation de votre climatiseur vous aide à obtenir les meilleurs résultats possibles.

Cette section explique le bon fonctionnement du climatiseur.

IMPORTANT:

- Si vous éteignez le climatiseur, attendez au moins 3 minutes avant de le réactiver. Cela empêche le climatiseur de souffler un fusible ou de déclencher un disjoncteur.
- N'essayez pas de faire fonctionner votre climatiseur en mode de refroidissement lorsque la température extérieure est inférieure à 65°F (18°C). La bobine de l'évaporateur intérieur se congèle et le climatiseur ne fonctionnera pas correctement.

REMARQUE: En cas de panne de l'alimentation, votre climatiseur fonctionnera aux réglages précédents lorsque l'alimentation sera rétablie.

UTILISATION DE VOTRE CONDITIONNEUR D'AIR Panneau de commande électronique et télécommande

REMARQUE: Cet affichage affiche toujours la température ambiante en mode Ventilateur, sauf lors du réglage de la température réglée ou de la minuterie.

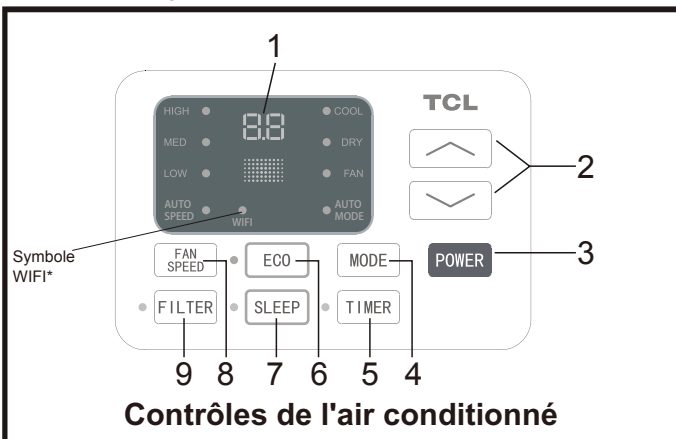

REMARQUE: "*" signifie uniquement disponible pour les modes WIFI.
Pour plus d'informations, veuillez consulter le manuel WIFI.

Sons d'opération normaux

- Vous pouvez entendre un bruit de ping causé par l'eau qui frappe le condenseur, les jours pluvieux ou lorsque l'humidité est élevée. Cette fonction de conception permet d'éliminer l'humidité et d'améliorer l'efficacité.
- Vous pouvez entendre le contact du thermostat lorsque le compresseur s'allume ou s'éteint.
- L'eau se rassemblera dans le moule de base pendant la pluie ou les jours de forte humidité. L'eau peut déborder et goutter de l'extérieur de l'unité.
- Le ventilateur peut fonctionner même lorsque le compresseur n'est pas allumé.

1. **Affichage numérique:** sans réglage de la minuterie, le mode de fonctionnement est Cooling, Dry, Fan et Auto, et la température réglée s'affiche. L'heure s'affiche sous le réglage de la minuterie.

2. **^ et v Bouton:** Utiliser ces boutons sur le panneau de commande et la télécommande pour augmenter ou diminuer la température réglée ou la minuterie.
Plage de température: 61°F ~ 88°F ou 16°C ~31°C.

3. **Bouton d'alimentation:** Allumez et éteignez le climatiseur.

4. **Bouton Mode:** Appuyer le bouton de mode pour parcourir les différents modes: Cool, Dry, Fan et Auto.

Cool Mode: La fonction de refroidissement permet au climatiseur de refroidir la pièce et, en même temps, réduit l'humidité de l'air. Appuyer la touche MODE pour activer la fonction de refroidissement. Pour optimiser la fonction du climatiseur, réglez la température et la vitesse en appuyant sur le bouton indiqué.

Dry Mode: Cette fonction réduit l'humidité de l'air pour rendre la pièce plus confortable. Appuyer le bouton MODE pour régler le mode DRY. Une fonction automatique des cycles de refroidissement alternatifs et du ventilateur est activée.

Fan Mode: Le conditionneur fonctionne uniquement en ventilation. Appuyer le bouton MODE pour régler le mode FAN. En appuyant sur la touche FAN SPEED, la vitesse change dans l'ordre suivant: Hi, Med et Lo en mode FAN. La télécommande indique également la vitesse réglée dans le mode de fonctionnement précédent.

Auto Mode: En mode AUTO, l'appareil choisit automatiquement la vitesse du ventilateur et le mode de fonctionnement (COOL, DRY ou FAN). Dans ce mode, la vitesse du ventilateur et la température sont réglées automatiquement en fonction de la température ambiante (testé par le capteur de température incorporé L'unité intérieure).

5. **Timer Button:** Utiliser ces boutons sur le panneau de commande et la télécommande pour régler la minuterie.

Timer Off: l'arrêt programmé est programmé en appuyant sur le bouton TIMER. Réglez le temps de repos en appuyant sur la touche " ^ " ou " v " jusqu'à ce que l'heure de repos affichée corresponde à votre demande, puis appuyez de nouveau sur le bouton TIMER.

Timer On: Lorsque l'appareil est éteint, appuyer la touche TIMER pour la première fois, réglez la température en appuyant sur la touche " ^ " ou " v ". Appuyer la touche TIMER à la deuxième heure, réglez la durée de repos en appuyant sur la touche " ^ " ou " v ". Appuyer la touche TIMER à la troisième fois, confirmez le réglage, puis la durée de repos à la prochaine mise en marche automatique peut être lue sur l'affichage de la machine.

Remarque: Il peut être configuré pour éteindre ou allumer automatiquement en 0.5 - 24 heures. Chaque pression sur les boutons " ^ " " v " augmente ou diminue la minuterie. La minuterie peut être réglée en 0,5 heure incrémentée en dessous de 10 heures et 1 heure d'incrément pendant 10 heures ou plus. Le voyant SET s'allume pendant le réglage. Pour annuler la fonction réglée, appuyez à nouveau sur la touche TIMER.

UTILISATION DE VOTRE CONDITIONNEUR D'AIR Panneau de commande électronique et télécommande

6. **Eco Button:** Lorsque l'appareil est en mode ECO, le voyant s'allume. En mode ECO, l'appareil s'éteint une fois que la pièce est refroidie à la température réglée par l'utilisateur. Le ventilateur sera également désactivé à ce stade. L'appareil se remet en route lorsque la température ambiante augmente au-dessus de la température réglée par l'utilisateur. Avant que le compresseur ne soit vedette, le moteur du ventilateur fonctionnera pendant un moment, puis il s'arrêtera pendant un certain temps et répétera pour offrir une sensation beaucoup plus confortable et économiser de l'énergie.

7. **Sleep Button:** Appuyer le bouton SLEEP, le Sleep Light s'allume après 10s et tous les voyants de gauche seront éteints. En mode SOMMEIL, le climatiseur ajustera automatiquement la température et la vitesse du ventilateur pour rendre la pièce plus confortable pendant la nuit. La température réglée augmentera automatiquement de 1 °C toutes les 30 - 60 minutes et au plus changera six fois jusqu'à ce que la température réglée soit de 28 °C. Et chaque temps de fonctionnement dépend de la température réglée.

8. **Fan Speed Button:** Appuyer le bouton FAN SPEED pour choisir les options de vitesse du ventilateur. Vous pouvez choisir Hi, Med, Lo ou la vitesse automatique en mode COOL et choisir Hi, Med, Lo en mode FAN.

9. **Filter Button:** Lorsque le voyant vérification du filtre est éteint, il est inutile d'appuyer sur le bouton Vérifier le filtre. Lorsque le témoin Vérificateur de filtre est allumé, il peut éteindre la lumière en appuyant sur le bouton Vérifier le filtre. Après que le moteur du ventilateur fonctionne pendant 500 heures totales, le témoin de vérification du filtre s'allume pour rappeler à l'utilisateur de nettoyer le filtre.

10. **Directional Louvers:** Pour diriger le flux d'air, roue horizontale pour contrôler la direction horizontale, déflecteur d'air pour contrôler la direction verticale.

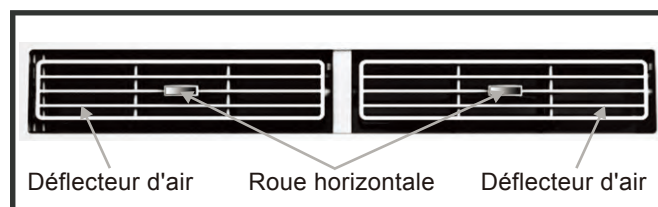

FONCTIONNEMENT DE VOTRE CONDITIONNEUR D'AIR

TÉLÉCOMMANDE



1. **Power:** Allumer et éteindre le climatiseur.

2. **Cool:** Appuyer le bouton COOL en mode COOL.

3. **^ et v:** Utiliser ces boutons sur le panneau de commande et la télécommande pour augmenter ou diminuer la température réglée ou la minuterie.
Plage de température: 61°F - 88°F ou 16°C ~ 31°C.

4. **Sleep:** Appuyer le bouton SLEEP, le Sleep Light s'allume après 10s et tous les voyants de gauche seront éteints. En mode SOMMEIL, le climatiseur ajustera automatiquement la température et la vitesse du ventilateur pour rendre la pièce plus confortable pendant la nuit. La température réglée augmentera automatiquement de 1°C toutes les 30 - 60 minutes et au plus changera six fois jusqu'à ce que la température réglée soit de 28°C. Et chaque temps de fonctionnement dépend de la température réglée.

5. **Timer:** Utiliser ces boutons sur le panneau de commande et la télécommande pour régler la minuterie.

Timer Off: L'arrêt programmé est programmé en appuyant sur le bouton TIMER. Réglez le temps de repos en appuyant sur la touche "^" ou "v" jusqu'à ce que l'heure de repos affichée corresponde à votre demande, puis appuyez de nouveau sur le bouton TIMER.

Timer On: Lorsque l'appareil est éteint, appuyer la touche TIMER pour la première fois, régler la température en appuyant sur la touche "^" ou "v". Appuyer la touche TIMER à la deuxième heure, régler la durée de repos en appuyant sur la touche "^" ou "v". Appuyer la touche TIMER à la troisième fois, confirmez le réglage, puis la durée de repos à la prochaine mise en marche automatique peut être lue sur l'affichage de la machine.

Remarque: Il peut être configuré pour éteindre ou allumer automatiquement en 0.5 - 24 heures. Chaque pression sur les boutons "^" "v" augmente ou diminue la minuterie. La minuterie peut être réglée en 0.5 heure incrémentée en dessous de 10 heures et 1 heure d'incrément pendant 10 heures ou plus. Le voyant SET s'allume pendant le réglage. Pour annuler la fonction réglée, appuyez à nouveau sur la touche TIMER.

6. **Auto Mode:** En mode AUTO, l'appareil choisit automatiquement la vitesse du ventilateur et le mode de fonctionnement (COOL, DRY ou FAN). Dans ce mode, la vitesse du ventilateur et la température sont réglées automatiquement en fonction de la température ambiante (testé par le capteur de température incorporé intérieure).

7. **Fan Speed:** Appuyer le bouton FAN SPEED pour choisir les options de vitesse du ventilateur. Vous pouvez choisir Hi, Med, Lo ou la vitesse automatique en mode COOL et choisir Hi, Med, Lo en mode FAN.

8. **Display:** Pour appuyer sur le bouton DISPLAY, il peut éteindre/allumer toutes les lumières ou les LED.

9. **Eco:** Lorsque l'appareil est en mode ECO, le voyant s'allume. En mode ECO, l'appareil s'éteint une fois que la pièce est refroidie à la température réglée par l'utilisateur. Le ventilateur sera également désactivé à ce stade. L'appareil se remettra en marche lorsque la température de la pièce s'élèvera au-dessus de la température réglée par l'utilisateur. Avant que le compresseur n'éloigne, le moteur du ventilateur fonctionnera pendant un moment, puis s'arrêtera pendant un certain temps et répétera pour offrir une sensation beaucoup plus confortable et économiser de l'énergie.

10. **Fan Only:** Appuyer le bouton Fan Only pour le mode FAN ONLY.

Taille de la batterie: AAA - REMARQUE: Ne mélangez pas les batteries usées et nouvelles ou de différents types des batteries AAA.

ENTRETIEN ET NETTOYAGE

Nettoyer votre climatiseur pour garder le regard neuf et pour minimiser l'accumulation de poussière.

Nettoyage du filtre à air

Le filtre à air doit être vérifié au moins une fois par mois pour voir s'il faut nettoyer. Les particules piégées et la poussière peuvent s'accumuler dans le filtre et peuvent diminuer le débit d'air et provoquer l'accumulation de givre dans les bobines de refroidissement. Pour nettoyer le filtre à air:

1. Retirer le filtre en retirant les embouts de la porte du filtre à l'avant de l'appareil. (Voir la FIG.15).
2. Laver le filtre à l'aide de savon à vaisselle liquide et d'eau chaude. Rincer soigneusement le filtre. Agiter doucement le filtre pour enlever l'excès d'eau.
3. Laisser le filtre sécher complètement avant de le placer dans le climatiseur.
4. Si vous ne souhaitez pas laver le filtre, vous pouvez aspirer le filtre pour enlever la poussière et d'autres particules.

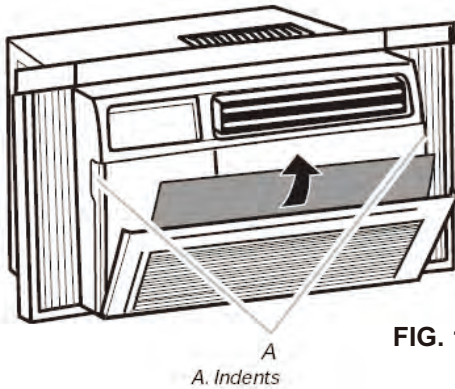

FIG. 15

Usure normale

Pour minimiser l'usure de l'air conditionné, attendez au moins 3 minutes avant de changer de mode. Cela aidera à empêcher le compresseur de surchauffer et le circuit de déclenchement.

Nettoyage du cabinet

Pour nettoyer l'armoire du climatiseur:

- Débrancher le climatiseur pour éviter tout risque de choc ou d'incendie. L'armoire et le panneau avant du climatiseur peuvent être dépoussiérés avec un chiffon exempt d'huile ou lavés avec un chiffon imbibé dans une solution d'eau chaude et d'un savon liquide doux. Rincer soigneusement avec un chiffon humide et essuyer.
- N'utilisez jamais de nettoyeurs agressifs, de cire ou de vernis sur le devant de l'armoire.
- Assurez-vous d'essuyer l'excès d'eau du chiffon avant de nettoyer les commandes. L'excès d'eau dans ou autour des commandes peut endommager le climatiseur.

Stockage d'hiver

Pour stocker le climatiseur lorsqu'il n'est pas utilisé pendant une période prolongée, retirez-le soigneusement de la fenêtre conformément aux instructions d'installation et recouvrez-le avec du plastique ou placez-le dans la boîte d'origine

DÉPANNAGE

PROBLEMA	POSIBLES CAUSAS	SOLUCIONES
Le climatiseur ne démarre pas	Le climatiseur est débranché.	<ul style="list-style-type: none"> Assurer que la fiche du climatiseur est enfoncée dans la prise de courant.
	Le fusible est soufflé / le disjoncteur est déclenché.	<ul style="list-style-type: none"> Vérifier le fusible de la maison / boîte de disjoncteur et remplacez le fusible ou réinitialisez le disjoncteur.
	Panne de puissance.	<ul style="list-style-type: none"> L'appareil redémarre automatiquement lorsque l'alimentation est rétablie. Il y a un délai de protection (environ 3 minutes) pour empêcher le déclenchement de la surcharge du compresseur. Pour cette raison, l'appareil peut ne pas démarrer le refroidissement normal pendant 3 minutes après son retour.
	L'interrupteur courant est déclenché.	<ul style="list-style-type: none"> Appuyer le bouton RESET situé sur la fiche du cordon d'alimentation. Si le bouton RESET ne reste pas engagé, arrêter l'utilisation du climatiseur et contacter un technicien qualifié.
Le climatiseur ne refroidit pas comme il se doit	Le flux d'air est limité.	<ul style="list-style-type: none"> Assurer qu'il n'y a pas de rideaux, de stores ou de meubles qui bloquent l'avant du climatiseur.
	Le contrôle de la température peut ne pas être réglé correctement.	<ul style="list-style-type: none"> Tourner la molette TEMP à un nombre plus élevé.
	Le filtre à air est sale.	<ul style="list-style-type: none"> Nettoyer le filtre. Consulter la section Nettoyage et entretien du manuel.
	La chambre peut être trop chaude.	<ul style="list-style-type: none"> Veillez à laisser refroidir la pièce après avoir allumé le climatiseur.
	L'air froid échappe.	<ul style="list-style-type: none"> Vérifier les registres de four ouvert et les retours d'air froid.
	Les bobines de refroidissement sont gelées.	<ul style="list-style-type: none"> Voir "Air Conditioner Freezing Up" ci-dessous.
L'air conditionné se gèle	La glace bloque le flux d'air et arrête le climatiseur de refroidir la pièce.	<ul style="list-style-type: none"> Régler la molette MODE sur HIGH FAN ou HIGH COOL et régler la molette TEMP sur 1 ou 2.
La télécommande ne fonctionne pas (si elle est incluse avec votre climatiseur)	<p>Les batteries sont insérées de manière incorrecte.</p> <p>Les batteries peuvent être mortes.</p>	<ul style="list-style-type: none"> Vérifier la position des batteries. Remplacer les batteries.

DÉPANNAGE (SUITE)

PROBLÈME	CAUSES POSSIBLES	SOLUTIONS
L'eau coule dehors	Météo chaude et humide.	• C'est normal.
L'eau coule dans la chambre	Le climatiseur n'est pas correctement incliné à l'extérieur.	• Pour un bon drainage de l'eau, assurez-vous que le climatiseur est légèrement incliné vers le bas de l'avant de l'appareil vers l'arrière.
L'eau se rassemble dans le moule de base	L'humidité retirée de l'air s'écoule dans le moule de base.	• Ceci est normal pour une courte période dans des zones à faible humidité et à une température normale pendant une période plus longue dans des zones à forte humidité.



Cette instruction a un autre format et vous pouvez obtenir sur le site
Web: <https://tclusa.com>