

TCL

Models

TAW05CR19

TAW05CRB19

TAW06CR19

Electronic Window Air Conditioner Operating Instructions



INTRODUCTION

IMPORTANT SAFETY INSTRUCTION	1
ELECTRICAL REQUIREMENTS	2
PACKING LIST	3
INSTALLATION & ASSEMBLY INSTRUCTIONS	4
USING YOUR AIR CONDITIONER	7
CARE AND CLEANING	10
TROUBLESHOOTING	11

IMPORTANT SAFETY INSTRUCTIONS

Before installing and using your air conditioner, please read this owner's manual carefully. Store this manual in a safe place for future reference. Your safety and the safety of others is very important to us. Please pay attention to all safety messages outlined in this owner's manual.

WARNING: To reduce the risk of fire, electrical shock or injury when using your air conditioner, follow the basic precautions below:

- Plug into a grounded 3 prong outlet.
- Do not remove the ground prong.
- Do not use a plug adapter.
- Do not use an extension cord.
- Unplug the air conditioner before servicing.
- Use two or more people to move and install the air conditioner.



This is a safety alert symbol.

This symbol alerts you to potential hazards that can harm you or others or even cause death.

All safety messages will directly follow the safety alert symbol and/or the words "DANGER" or "WARNING".

⚠ DANGER

⚠ WARNING

Failure to immediately follow these instructions may cause serious injury or even death.

All Safety messages alert you of potential hazards, how to reduce the chance of injury, and what can happen if instructions are not followed correctly.

ELECTRICAL REQUIREMENTS

⚠ WARNING



Electrical Shock Hazard

Plug into a grounded 3 prong outlet.
Do not remove the ground prong.
Do not use an adapter.
Do not use an extension cord.
Failure to follow these instructions can result in death, fire, or electrical shock.

The electrical ratings for your air conditioner are listed on the model and serial number label located on the front left side of the unit (when facing the front).

Specific electrical requirements are listed in the chart below. Follow the requirements below for the type of plug on the power supply cord.

Wiring Requirements

- 115 volt (103 min.—127 max)
- 0-8 amps
- 10-amp time-delay fuse or circuit breaker
- Use on single outlet circuit only

Power Supply Cord

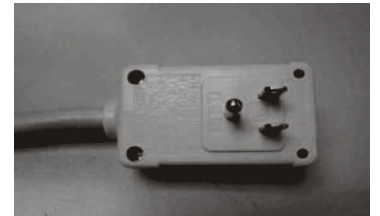

Recommended Ground Method

For your personal safety, this air conditioner must be grounded. This air conditioner is equipped with a 3 prong power supply cord with a grounded plug. To minimize the possibility of electrical shock, the cord must be plugged into a 3 prong outlet and grounded in accordance with all local codes and ordinances. If a 3 prong outlet is not available, it is the customer's responsibility to have a properly grounded 3 prong outlet installed by a qualified electrician.

It is the customer's responsibility:

- To contact a qualified electrician.
- To assure that the electrical installation is adequate and in conformance with the National Electrical Code, ANSI/NFPA 70 - latest edition, and all local codes and ordinances.

Copies of the standards listed may be obtained from:

National Fire Protection Association
One Batterymarch Park
Quincy, Massachusetts 02269

LCDI Power Cord and Plug

This air conditioner is equipped with an LCDI (Leakage Current Detection and Interruption) power cord and plug as required by US National Electric Code 440.65. This cord consists of a length of shielded flexible cord with no termination on the load side and a LCDI attachment plug on the line side.

The LCDI power cord and plug will remove the supply source via electrical disconnect (circuit trip) if the nominal current leakage between the cord shield and either load conductor exceeds a predetermined value. The cord will remain de-energized until the device has been manually reset. This is intended to reduce the risk of a fire in the power cord or combustible materials nearby. The cord shields are not grounded and they must be considered a shock hazards if exposed. The cord shield must not be connected to ground or to any exposed metal.

The test and reset buttons on the LCDI Plug are used to check if the plug is functioning properly. To test the plug:



1. Plug power cord into a wall outlet
2. Press the TEST Button, the circuit should trip and cut all power to the air conditioner
3. Press the RESET button for use

If a test is performed and the indicator light remains ON, the current leakage has been detected. Do not use the air conditioner or attempt to reset the LCDI Plug. Contact Customer Service for troubleshooting recommendations.

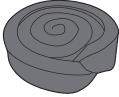

PACKING LIST

(appearance may vary)

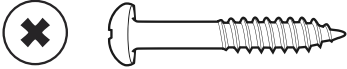
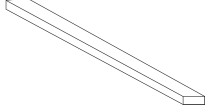
IMAGE	PART	QUANTITY
	Window Air Conditioner	1
	Remote Control	1
	Top Mounting Rail (Putting on the top of package foam with sponge)	1
	Lock Frame	2
	Filler Panels (With "Left" & "Right" on the front face)	2
	Sash Lock (Two holes)	1
	Window Sash Seal (Sponge)	1
	3/8" Screws	4
	1/2" Screws	3
	3/4" Screws	4
	Foam Top Window Gasket (Thin sponge for backup using)	1
	Battery	2

INSTALLATION & ASSEMBLY INSTRUCTIONS

Some assembly is required for your new air conditioner. Please read and follow these instructions carefully.

1. This air conditioner is designed to be installed in a standard double-hung window with a window width between 23" and 36" (584 mm - 914 mm).
2. The air conditioner can be installed without the accordion panels to fit in a narrow window opening. See the window dimensions.
3. The Lower Sash (the lower part of the window that moves up and down) must allow for 14.5" of vertical clearance when open. (See FIG. 1).
4. All supporting parts must be secured to firm wood, masonry, or metal.
5. The electrical outlet must be within reach of the power cord.

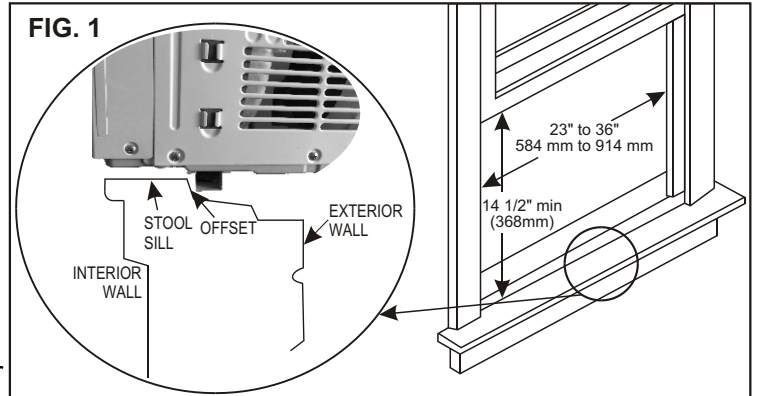



NOTE: Save the product packaging and installation instructions for future reference. Store the air conditioner in the product box when not in use for an extended period of time.

Top Rail Assembly

The top rail must be assembled prior to installing the air conditioner in the window

Tools Needed: Phillips Head Screw Driver

Top Rail Hardware		QTY
	3/8" Screw	4
	Top Rail	1

Attaching the Top Rail to the Air Conditioner

1. Remove the air conditioner from the box and place on a hard and flat surface.
2. Remove top rail from the top of the packaging material as shown in FIG. A.
3. Align the hole in the top rail with those in the top of the unit as shown in FIG. B.
4. Secure the top rail to the unit with the 3/8" screws as shown in FIG. C.

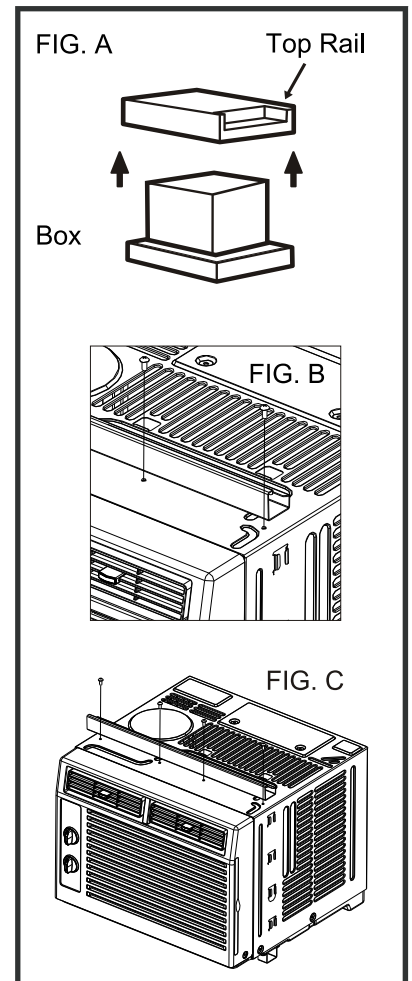

NOTE: For safety reasons, all 4 screws must be used to attach the top rail.

CAUTION

When handling the unit, be careful to avoid cuts from the sharp metal edges and aluminum fins on the front and rear coils.

ASSEMBLY & INSTALLATION (CONT.)

Accordion Panel Installation

Now that you have installed the top rail, you can now install the accordion panels on each side.

1. Place the air conditioner on a hard flat surface.
2. Locate the accordion panels in the box.
3. Gently pull the free end of the accordion panel (See FIG. 2). Do this for both panels.

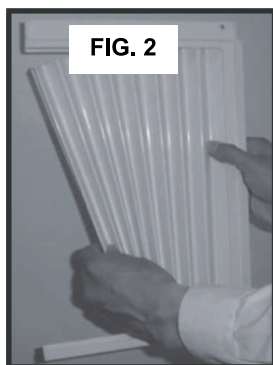

4. Slide the free end of the accordion panel into the side panel of the air conditioner (See FIG. 3). Do this for each side.



5. Once the accordion panels are slid into place adjust the top and bottom rails of the accordion panels into the top and bottom rails of the air conditioner (See FIG. 4).



Storm Window Requirements

A storm window frame will not allow the air conditioner to tilt properly which in turn will keep it from draining properly. To adjust for this, attach a board or piece of wood to the sill. The board or wood piece should have a depth of at least 1 1/2". Make sure the board or piece of wood is approximately 1/2" higher than the storm window frame. This will allow the air conditioner to tilt enough for proper drainage. (See FIG. 5).

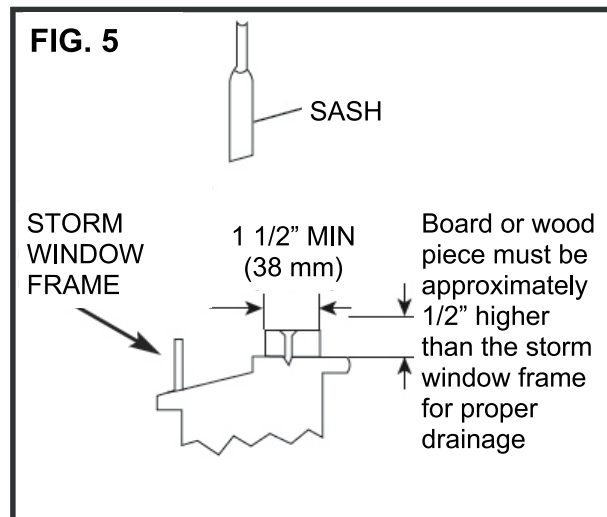

Placing the Unit Inside a Window

1. Place the air conditioner on the sill with the bottom mounting rail against its back edge. Center the air conditioner and close the window securely behind the top mounting rail. The air conditioner should be slightly tilted to the outside area. Use a level; about a 1/3 bubble will be the correct case slant to the outside. (See FIG. 6 & FIG. 7) **(It is suggested to keep a downward angle to let accumulated rain water drain out from the back side of the unit bottom.)**

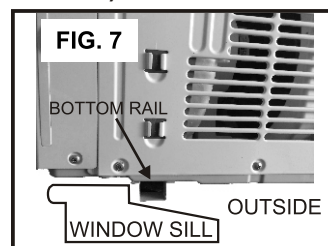
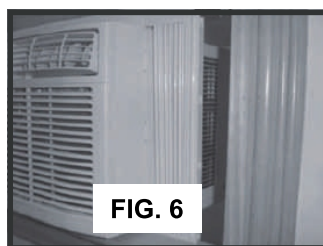

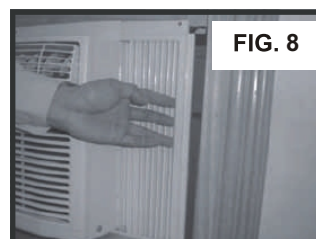

2. Once the air conditioner is placed, extend both the left and right accordion panels to the width of the window.

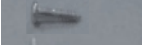

ASSEMBLY & INSTALLATION (CONT.)

Frame Lock, Sash Lock, and Foam Seal Installation

MOUNTING HARDWARE		
	3/4" Screws	Qty 4
	1/2" Screws	3
	Frame Lock	2
	Sash Lock	1

Tools Needed:

Phillips Head Screw Driver
Drill (if pilot holes are needed)

- Place the frame lock between the extended accordion panels and the window sill as show in FIG. 9. Screw a 3/4" (19 mm) locking screw through the frame lock and into the window sill. (FIG. 10)



- Drive 1/2" screws into the top of the accordion panel frame and the top rail to securely attach the window air conditioner to the lower sash. (See FIG. 11/12)

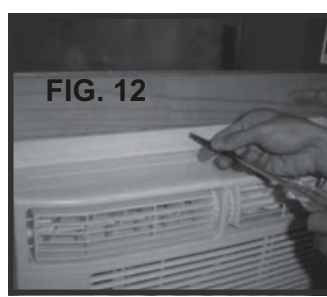

- To secure the lower sash into place, use the sash lock and a 3/4" screw as shown below. (See FIG. 13)



- For added insulation, cut the supplied insulation foam to the width of the window. Insert the foam between the window sashes to prevent air and objects from getting into the room. (See FIG. 14)



Removing the Air Conditioner from the Window

- Turn the air conditioner off and unplug the power cord.
- Remove the sash seal from between windows, and unscrew sash lock.
- Remove the screws installed through the frame and frame lock.
- Close (slide) the side panels into frame.
- Keeping a firm grip on air conditioner, raise the sash and carefully "rock" air conditioner backward to drain any condensate water in base of unit. Be careful not to spill any remaining water while lifting unit from window.
- Store parts WITH the air conditioner in the box.

USING YOUR AIR CONDITIONER Manual Control Panel

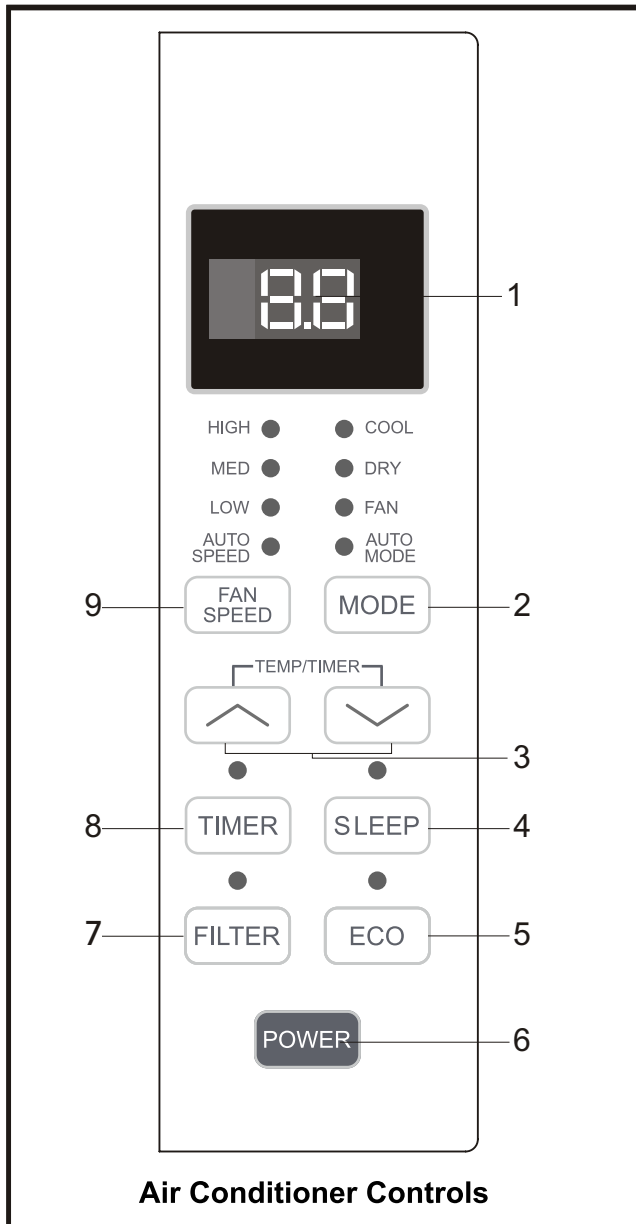

Air Conditioner Controls

Normal Operating Sounds

- You may hear a pinging noise caused by water hitting the condenser, on rainy days, or when the humidity is high. This design feature helps remove moisture and improve efficiency.
- You may hear the thermostat click when the compressor cycles on and off.
- Water will collect in the base pan during rain or days of high humidity. The water may overflow and drip from the outside part of the unit.
- The fan may run even when the compressor is not on.

1. **Digital Display:** When the timer is not in use, the operation mode and the set temperature will be displayed. Time will be displayed under the timer setting.
2. **Mode Button:** Press the mode button to cycle through the various modes: Cool, Dry, Fan and Auto.

Cool Mode: The cooling function allows the air conditioner to cool the room and at the same time reduces humidity. Press the MODE button to activate the cooling function. To optimize this function adjust the temperature by pressing the up and down arrows and the speed by pressing the Fan Speed button.

Dry Mode: This function reduces the humidity of the air to make the room more comfortable. Press the MODE button to set the DRY mode. An automatic function of alternating cooling cycles and air fan is activated.

Fan Mode: This function only works when the air conditioner is vented. Press the MODE button to set the FAN mode. With pressing the FAN SPEED button, the speed changes in the following sequence: Hi, Med and Lo in FAN mode.

Auto Mode: In AUTO mode the unit automatically chooses the mode of operation (COOL, DRY, or FAN). In this mode the temperature is set automatically according to the room temperature (Room temperature is determined by the temperature sensor located in the indoor unit).
3. **▲ and ▼ Button:** Use these buttons on the control panel and remote to increase or decrease the Set Temperature or Timer. Temperature range: 61°F ~88°F or 16°C ~31°C.
4. **Sleep Button:** Press the SLEEP button, all of the display lights will turn off after a while, but the Sleep light is always on. In SLEEP mode, the air conditioner will automatically adjust the temperature and fan speed to make the room more comfortable during the night. The set temperature will automatically raise every 30-60 minutes, and at most change six times until the set temperature is 81 or 82°F.

5. **Eco Button:** When the unit is in ECO mode, the light will turn on. In ECO mode, the unit will turn off once the room is cooled to the user-set temperature.
The unit will turn back on when the room temperature rises above the user-set temperature. Before the compressor starts, the fan motor will run for a while, then it will stop for a while, and will repeat to provide a much more comfortable feeling and save energy.

6. **Power Button:** Turn the air conditioner on and off.

7. **Filter Button:** When the Filter Check light is off, it is not necessary to press the Filter Check button. When the Filter Check light is on, you can turn off the light by pressing the Filter Check button. After the fan motor works for 500 total hours, the Filter Check light will turn on to remind the user to clean the filter.

8. **Timer Button:** Use these buttons on the control panel and remote to set the Timer.
Timer Off: The timed stop is programmed by pressing TIMER button. Set the rest time by pressing the button “^” or “v” until the rest time displayed is to your demand then press TIMER button again.
Timer On: When the unit is off, press TIMER button at the first time, set the temperature with pressing the button “^” or “v”. Press TIMER button at the second time, set the rest time with pressing the button “^” or “v”. Press TIMER button at the third time, confirm the setting, then it will show on the display.

Note: It can be set to automatically turn off or on in 0.5-24 hours. Each press of the “^” “v” buttons will increase or decrease the timer. The Timer can be set in 0.5 hours increment below 10 hours and 1 hour increment for 10 hours or above. The SET light will turn on while setting. To cancel the set function, press the TIMER button again.

9. **Fan Speed Button:** Press the FAN SPEED button to select the fan speed. In COOL MODE you can choose the following settings: HI, MED, LO, or AUTO. In FAN MODE you can choose from HI, MED, and LO.

10. **Directional Louvers:** Use the horizontal wheels to control horizontal airflow and the air deflectors to control vertical airflow.

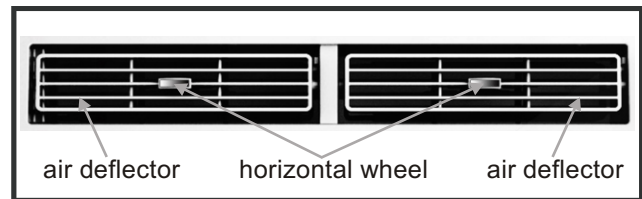

OPERATING YOUR AIR CONDITIONER

REMOTE CONTROL

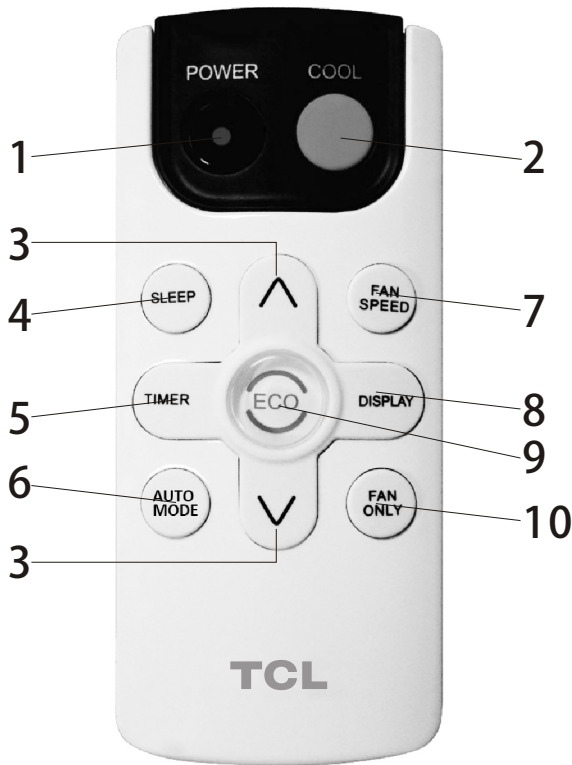

1. **Power:** Turn the air conditioner on and off.
2. **Cool:** Press the COOL button to COOL mode.
3. **^ and v:** Use these buttons on the control panel and remote to increase or decrease the Set Temperature or Timer. Temperature range: 61°F~88°F or 16°C~31°C.
4. **Sleep:** Press the SLEEP button, all of the display lights will turn off after a while, but the Sleep light is always on. In SLEEP mode, the air-conditioner will automatically adjust the temperature and fan speed to make the room more comfortable during the night. The set temperature will automatically raise every 30-60 minutes and at most change six times until the set temperature is 81 or 82°F.
5. **Timer:** Use these buttons on the control panel and remote to set the Timer.
Timer Off: The timed stop is programmed by pressing TIMER button. Set the rest time by pressing the button “^” or “v” until the rest time displayed is to your demand then press TIMER button again.
Timer On: When the unit is off, press TIMER button at the first time, set the temperature with pressing the button or “^”. Press “v” TIMER button at the second time, set the rest time with pressing the button or “^”. Press “v” TIMER button at the third time, confirm the setting, then the rest time to next automatical switching-on could be read on the display of the machine.
Note: It can be set to automatically turn off or on in 0.5-24 hours. Each press of the “^” “v” buttons will increase or decrease the timer. The Timer can be set in 0.5 hours increment below 10 hours and 1 hour increment for 10 hours or above. The SET light will turn on while setting. To cancel the set function, press the TIMER button again.
6. **Auto Mode:** In AUTO mode the unit automatically chooses the mode of operation(COOL, DRY or FAN). In this mode the temperature will be set automatically according to the room temperature (tested by the temperature sensor which is incorporated in the indoor unit.).
7. **Fan Speed:** Press the FAN SPEED button to choose the fan speed options. You can choose Hi, Med, Lo or auto speed in COOL mode and choose Hi, Med, Lo in FAN mode.
8. **Display:** To press the DISPLAY button, it can switch off/on all lights or LED display.
9. **Eco:** When the unit is in ECO mode, the light will turn on. In ECO mode, the unit will turn off once the room is cooled to the user set temperature. The unit will turn back on when the room temperature rises above the user set temperature. Before the compressor starts, the fan motor will run for a while, then it will stop for a while, and will repeat to provide a much more comfortable feeling and save energy.
10. **Fan Only:** Press the Fan Only button to FAN ONLY mode.

Battery Size: AAA - NOTE: Do not mix old and new batteries or different types of AAA batteries.

CARE AND CLEANING

Clean your air conditioner to keep it looking new and to minimize dust build up.

Air Filter Cleaning

The air filter should be checked at least once every month to see if it needs cleaning. Trapped particles and dust can build up in the filter and may decrease airflow as well as cause the cooling coils to accumulate frost. To clean the air filter:

1. Remove the filter by sliding it out from the front right side of the air conditioner. (See FIG. 15)
2. Wash the filter using liquid dish soap and warm water. Rinse the filter thoroughly. Gently shake the filter to remove excess water.
3. Let the filter dry completely before placing it into the air conditioner.
4. If you do not wish to wash the filter, you may vacuum the filter to remove the dust and other particles.



Cabinet Cleaning

To clean the air conditioner cabinet:

- Unplug the air conditioner to prevent shock or a fire hazard. The cabinet and front panel of the air conditioner may be dusted with an oil-free cloth or washed with a cloth dampened in a solution of warm water and mild liquid soap. Rinse thoroughly with a damp cloth and wipe dry.
- Never use harsh cleaners, wax or polish on the cabinet front.
- Be sure to wring excess water from the cloth before wiping around the controls. Excess water in or around the controls may cause damage to the air conditioner.

Winter Storage

To store the air conditioner when it is not in use for an extended period of time, remove it carefully from the window according to the installation instructions and cover it with plastic or place it in the original box.

TROUBLESHOOTING

PROBLEM	POSSIBLE CAUSES	SOLUTIONS
The Air Conditioner will not start	The air conditioner is unplugged	<ul style="list-style-type: none"> • Make sure the air conditioner plug is pushed completely into the outlet
	The fuse is blown/circuit breaker is tripped	<ul style="list-style-type: none"> • Check the house fuse/circuit breaker box and replace the fuse or reset the breaker
	Power failure	<ul style="list-style-type: none"> • The unit will automatically re-start when power is restored • There is a protective time delay (approx. 3 minutes) to prevent tripping of the compressor overload. For this reason, the unit may not start normal cooling for 3 minutes after it is turned back on.
	The current interrupter device is tripped	<ul style="list-style-type: none"> • Press the RESET button located on the power cord plug • If the RESET button will not stay engaged, discontinue use of the air conditioner and contact a qualified service technician
The Air Conditioner does not cool as it should	Airflow is restricted	<ul style="list-style-type: none"> • Make sure there are no curtains, blinds, or furniture blocking the front of the air conditioner
	The temperature control may not be set correctly	<ul style="list-style-type: none"> • Lower the set thermostat temperature
	The air filter is dirty	<ul style="list-style-type: none"> • Clean the filter. See the Cleaning and Care Section of the manual
	The room may be too warm	<ul style="list-style-type: none"> • Please allow time for the room to cool down after turning on the air conditioner
	Cold air is escaping	<ul style="list-style-type: none"> • Check for open furnace registers and cold air returns
	The cooling coils are frozen	<ul style="list-style-type: none"> • See "Air Conditioner Freezing Up" below
The Air Conditioner is freezing up	Ice blocks the air flow and stops the air conditioner from cooling the room	<ul style="list-style-type: none"> • Set the MODE dial to HIGH FAN or HIGH COOL and set the thermostat to a higher temperature
The Remote Control is not working	The batteries are inserted incorrectly	<ul style="list-style-type: none"> • Check the position of the batteries
	The batteries may be dead	<ul style="list-style-type: none"> • Replace the batteries

TROUBLESHOOTING (CONT.)

PROBLEM	POSSIBLE CAUSES	SOLUTIONS
Water is dripping outside	Hot and humid weather	<ul style="list-style-type: none">• This is normal
Water is dripping inside the room	The air conditioner is not correctly tilted outside	<ul style="list-style-type: none">• For proper water drainage, make sure the air conditioner is slightly tilted downward from the front of the unit to the rear
Water collects in the base pan	Moisture removed from the air is draining into the base pan	<ul style="list-style-type: none">• This is normal for a short period in areas with low humidity and normal for a longer period in areas with high humidity



TCL Home Appliances (North America) Company Limited Window Air Conditioner WARRANTY — North America

Should your **TCL** brand Window Air Conditioner prove to be defective in material or workmanship under normal use during the warranty period listed below, effective from the date of original consumer purchase of the product, **TCL Home Appliances (North America) Company** will replace the defective part(s). Replacement parts will meet intended fit and function of the original part. Replacement parts are warranted for the unexpired portion of the original warranty period. The replacement unit may either be a new unit or a refurbished unit. This limited warranty is good only to the original purchaser of the product and effective only when used in North America.

<p><u>WARRANTY PERIOD:</u></p> <p>Labor: 12 Months from the Date of purchase.</p> <p>Parts: 12 Months from the Date of purchase.</p>	<p><u>HOW SERVICE IS HANDLED:</u></p> <p>Call 1-800-825-6747 and choose the appropriate prompt. Please have product type (Window Air Conditioner), model number, serial number, and ZIP code ready.</p>
--	---

Product Registration Information

Customer's Name: _____ Address: _____

Tel No.: _____ Email:(Optional) _____

Retailer name: _____ Date of Purchase: _____

Model Number: _____ Serial Number: _____

You can find model number and serial number on a label on the back or side of the air conditioner.

Register your product online at www.tclusa.com

NO OTHER WARRANTY IS APPLICABLE TO THIS PRODUCT. THIS WARRANTY IS IN LIEU OF ANY OTHER WARRANTY, EXPRESS OR IMPLIED, INCLUDING WITHOUT LIMITATION, ANY WARRANTY OF MERCHANTABILITY OR FITNESS FOR A PARTICULAR PURPOSE. TO THE EXTENT ANY IMPLIED WARRANTY IS REQUIRED BY LAW, IT IS LIMITED IN DURATION TO THE EXPRESS WARRANTY PERIOD ABOVE. NEITHER THE MANUFACTURER NOR ITS U.S. DISTRIBUTOR SHALL BE LIABLE FOR ANY INCIDENTAL, CONSEQUENTIAL, INDIRECT, SPECIAL, OR PUNITIVE DAMAGES OF ANY NATURE, INCLUDING WITHOUT LIMITATION, LOST REVENUES OR PROFITS, OR ANY OTHER DAMAGE WHETHER BASED IN CONTRACT, TORT, OR OTHERWISE. SOME STATES AND/OR TERRITORIES DO NOT ALLOW THE EXCLUSION OR LIMITATION OF INCIDENTAL OR CONSEQUENTIAL DAMAGES OR LIMITATIONS ON HOW LONG AN IMPLIED WARRANTY LASTS, SO THE ABOVE EXCLUSION OR LIMITATION MAY NOT APPLY TO YOU. THIS WARRANTY GIVES YOU, THE ORIGINAL PURCHASER, SPECIFIC LEGAL RIGHTS AND YOU MAY ALSO HAVE OTHER RIGHTS THAT VARY FROM STATE TO STATE OR TERRITORY TO TERRITORY.

THIS LIMITED WARRANTY DOES NOT APPLY TO:

- | | |
|---|---|
| <ol style="list-style-type: none"> 1. Service calls to your home for delivery or pick-up, installation, instruction, replacement of house fuses, connection of house wiring or plumbing, or to correct unauthorized repairs. 2. Failure of product to perform during power failures and interruptions or inadequate electrical service. 3. Damage caused by transportation or handling. 4. Damage caused to the product by accident, vermin, lightning, winds, fire, floods, or acts of God. 5. Damages caused by operating the product in a corrosive atmosphere. 6. Repairs when your TCL product is used in other than normal, single-family household use or contrary to the instructions described in the product User's Guide. 7. Damage resulting from accident, alteration, misuse, abuse, or improper installation, repair, or maintenance. Improper repair includes the use of parts not approved or specified by TCL. | <ol style="list-style-type: none"> 8. Normal maintenance as described in the User's Guide, such as cleaning or replacing filters, cleaning coils, etc. 9. Use of accessories or components that are not compatible with this product. 10. Products with altered or removed serial numbers. 11. Changes in the appearance of the product that do not affect product performance. 12. Increases in utility costs and additional utility expenses. <p>The cost of repair or replacement under these excluded circumstances shall be borne by the consumer.</p> |
|---|---|

CONTACT INFORMATION:

TCL Home Appliances (North America) Co., Ltd.
Address: 1000 E. Main Cross Street, Suite 100, Findlay, OH 45840
Call: 1-800-825-6747



You can also view this manual online from our website:
<https://www.tclusa.com>.

TCL

Modelos

TAW05CR19

TAW05CRB19

TAW06CR19

Acondicionador de aire de ventana electrónica

Instrucciones de funcionamiento



INTRODUCCIÓN

INSTRUCCIONES DE SEGURIDAD IMPORTANTES.....	1
REQUISITOS ELÉCTRICOS.....	2
LISTA DE EMPAQUE.....	3
INSTRUCCIONES DE ENSAMBLAJE E INSTALACIÓN.....	4
USO DEL EQUIPO DE AIRE ACONDICIONADO.....	7
CÓMO UTILIZAR EL EQUIPO DE AIRE ACONDICIONADO.....	9
CUIDADO Y LIMPIEZA.....	10
SOLUCIÓN DE PROBLEMAS	11

INSTRUCCIONES DE SEGURIDAD IMPORTANTES

Antes de instalar el equipo de aire acondicionado, por favor lea el manual detenidamente. Guárdelo en un lugar seguro para cualquier referencia en el futuro. Su seguridad y la seguridad de otros son muy importantes para nosotros. Preste atención a todos los avisos de seguridad en este manual.

ADVERTENCIA: Con el fin de evitar lesiones al usuario u otras personas y daños a la propiedad, debe seguirse las siguientes precauciones básicas:

- Enchufe a un tomacorriente de tres extremidades con salida a tierra.
- No retire la extremidad de conexión a tierra.
- No utilice un adaptador.
- No utilice un cable de extensión.
- Desenchufe el equipo de aire acondicionado antes de efectuar cualquier mantenimiento.
- Utilice dos o más personas para trasladar e instalar el equipo de aire acondicionado.



Este es un símbolo de alerta de seguridad. Este símbolo de alerta de peligros potenciales que pueden dañarlo a usted y a otros puede causar la muerte. Todos los mensajes de seguridad irán precedidos de este símbolo de alerta o de las palabras PELIGRO o ADVERTENCIA.



Si no se sigue estas instrucciones, se podría causar lesiones graves o hasta la muerte.

Todos los mensajes de seguridad y alertar ante posibles peligros, como reducir las posibilidades de lesiones y lo que podría ocurrir si no se siguen las instrucciones correctamente.

REQUISITOS ELÉCTRICOS

⚠️ ADVERTENCIA



Peligro descarga eléctrica

Enchufe a un tomacorriente de tres extremidades con salida a tierra.

No retire la extremidad de conexión a tierra.

No utilice un adaptador.

No utilice un cable de extensión.

Si no se sigue estas instrucciones, se podría causar lesiones graves o hasta la muerte.

La resistencia eléctrica del equipo de aire acondicionado se encuentra indicada en la etiqueta de modelo y número de serie ubicada en la parte delantera izquierda del equipo (mirándolo desde el frente).

En el cuadro de más abajo se indica los requisitos eléctricos específicos. Siga estos requisitos para el tipo de enchufe ni el cordón de alimentación.

Requisitos del cableado

- 115 Voltios (103 min. – 127 max.)
- 0-8 amperios
- Fusible o circuito interruptor de demora de tiempo de 10 amperios
- Utilice sólo con un circuito de toma corriente único.

Cordón de alimentación

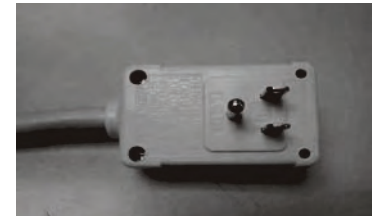

Método recomendado de conexión a tierra

Para su seguridad personal, este equipo de aire acondicionado debe conectarse a tierra. Este equipo de aire acondicionado cuenta con un cordón de tres alambres y un enchufe de trece extremidades. Con el fin de reducir la posibilidad de una descarga eléctrica, este tipo de enchufe debe conectarse a un toma corriente de tres ranuras y con conexión a tierra conforme a los códigos y ordenanzas de su localidad. Si no se cuenta con un tomacorriente de tres ranuras, es responsabilidad del cliente instalado contar con este tipo de toma corriente por parte de un electricista calificado.

Es de responsabilidad del cliente:

- Ponerse en contacto con un electricista calificado
- Asegurarse de que toda la instalación eléctrica sea adecuada y de conformidad con las Normas Eléctricas Nacionales ANSI/NFPA 70, en su versión más reciente así como con cualquier otra norma y ordenanza local.

Se puede conseguir copias de los estándares o normas de:

Asociación de Protección Nacional Contra los Incendios
One Batterymarch Park
Quincy, Massachusetts 02269

Cordón de alimentación y enchufe LCDI

Este equipo de aire acondicionado viene equipado con un cordón LCDI (detección de interrupción de fuga de corriente) requerido por parte de UL. Este cordón contiene componentes electrónicos de última generación que pueden detectar una fuga de corriente. Si el cordón se dañara y ocurriera una fuga, se desconectará la electricidad del equipo.

Los botones de prueba y de reinicio del enchufe LCDI se puede utilizar para verificar si el enchufe se encuentra funcionando adecuadamente. Para llevar a cabo una prueba del enchufe:

1. Proceda a conectar a un tomacorriente de tres ranuras.
2. Presione el botón RESET (reiniciar). En algunos equipos se iluminará la luz verde.
3. Presione el botón TEST (prueba). El circuito deberá saltar y desconectar toda la energía del equipo de aire acondicionado (en algunos equipos la luz verde se apagará).
4. Presione el botón RESET para utilizar. Se escuchará un sonido de enganche y el equipo de aire acondicionado quedará listo para su uso.







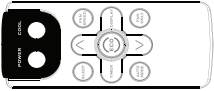
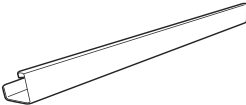

NOTAS:

- El botón RESET deberá engancharse correctamente para un uso adecuado.
- Se deberá reemplazar el cordón de alimentación si no saltará al momento de presionar el botón TEST y si el equipo no se reinicia.
- No utilice el cordón de alimentación como un dispositivo de encendido. El cordón de alimentación se encuentra diseñado como un dispositivo de protección.
- Deberá reemplazarse el cordón de alimentación dañado.
- El cordón de alimentación no contiene ninguna pieza utilizable a nivel usuario. Si se abre o se manipula la cubierta, se anulará la garantía.

NOTA: El cordón de alimentación y el enchufe de su equipo podría diferir de la ilustración mostrada.

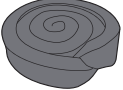
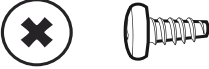

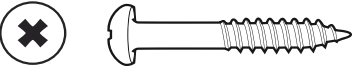
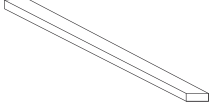
LISTA DE EMPAQUE

IMAGEN	PIEZA	CANTIDAD
	Equipo de aire acondicionado para ventana	1
	Control remoto	1
	Riel superior de montaje (con esponja)	1
	Esquinero de sujeción	2
	Paneles de relleno (con marcas "izquierda" y "derecha" en la parte delantera)	2
	Asegurador de alféizar (dos agujeros)	1
	Sello de alféizar de ventana (esponja)	1
	Tornillos de 3/8"	4
	Tornillos de 1/2"	3
	Tornillos de 3/4"	4
	Empaquetadura de espuma superior para ventana (esponja delgada para uso de cubierta posterior)	1
	Batería	2

INSTRUCCIONES DE INSTALACIÓN Y DE ENSAMBLAJE

Se requerirá llevar a cabo algún tipo de ensamblaje de su equipo de aire acondicionado. Verifique las siguientes instrucciones con cuidado:

1. Este equipo de aire acondicionado ha sido diseñado para instalarse en una ventana de doble hoja y con una ventana de un ancho de entre 23" a 36" (584 mm - 914 mm).
2. Este equipo de aire acondicionado puede instalarse sin los paneles de acordeón para poderlo encajar dentro de una abertura de ventana más angosta. Véase las dimensiones de la ventana.
3. El alféizar inferior (la parte inferior de la ventana que se mueve hacia arriba y hacia abajo) debe permitir un área libre vertical de 14.5" al momento de abrirse. (Véase la Fig.1).
4. Toda las piezas de sujeción deben asegurarse a madera firme, albañilería o metal.
5. El tomacorriente debe quedar accesible para poder conectar el cordón de alimentación.

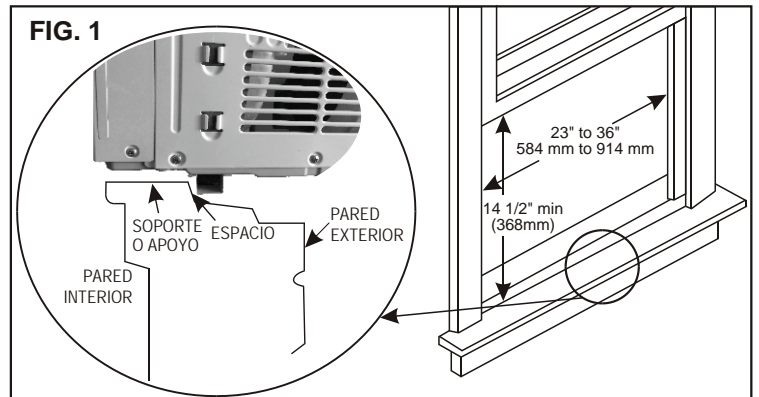

NOTA: conserve los empaques del producto o y las instrucciones de instalación para cualquier consulta en el futuro. Guarde el equipo de aire acondicionado en su caja original sino se lo va a utilizar durante un periodo prolongado.

Ensamblaje del riel superior

El riel superior debe ensamblarse previamente a la instalación del equipo de aire acondicionado en la ventana.

Herramientas necesarias: Destornillador Phillips

HERRAMIENTAS DEL RIEL SUPERIOR	CANTIDAD
 3/8" TORNILLO	4
 RIEL SUPERIOR	1

Cómo acoplar el riel superior al equipo de aire acondicionado

1. Retire el equipo de aire acondicionado de sus empaques y colóquelo sobre una superficie plana.
2. Retire el riel superior de la parte inferior de los materiales de empaque como se muestra en la Figura A.
3. Alinee el agujero en el riel superior con el que se encuentra la parte superior del equipo como se muestra la Figura B.
4. Asegure el riel superior al equipo utilizando los tornillos de 3/8" como se muestra en la Figura. C.

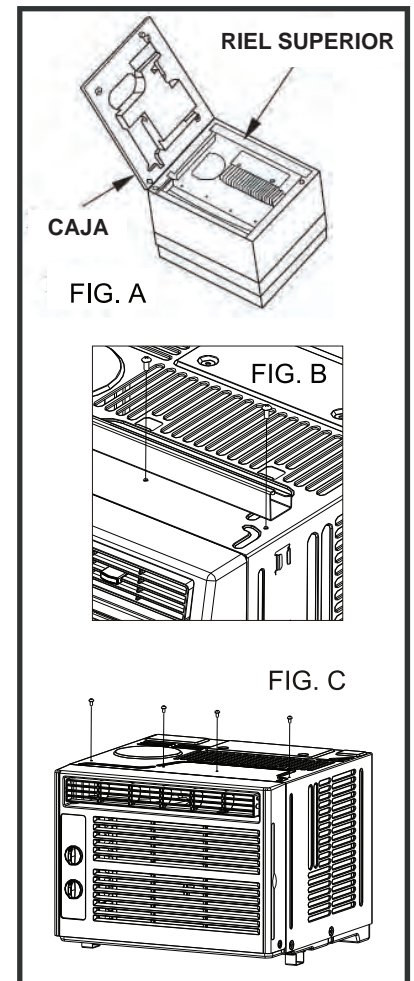

PRECAUCIÓN

Al momento de manipular el equipo, tenga cuidado para evitar cortes debido a los bordes de metal afilados y a las aletas de aluminio en las bobinas delantera sea posteriores.

NOTA: Por motivos de seguridad, los cuatro tornillos deben utilizarse para acoplar el riel superior.

INSTRUCCIONES DE INSTALACIÓN Y DE ENSAMBLAJE

El riel superior y los paneles deslizantes en cada lado cuentan con un espacio para proporcionar la inclinación apropiada hacia atrás de $5/6''$. Esto es necesario para permitir la adecuada condensación del agua y su drenaje. Si no se va a utilizar los paneles laterales por cualquier motivo, deberá mantenerse de todas maneras de inclinación hacia atrás.

1. Coloque el equipo sobre el piso, sobre un banco o una mesa. Existe un panel de relleno para ventana e izquierdo y derecho. Asegúrese de utilizar el panel correctamente para cada costado. Al momento de instalar la bisagra para asegurar el panel en su lugar en la ventana, ésta deberá quedar de cara hacia la habitación.

2. Ubique los paneles de acordeón en la caja.

3. Con cuidado tire del extremo libre del panel de acordeón (Véase la Fig. 2). Haga esto con ambos paneles

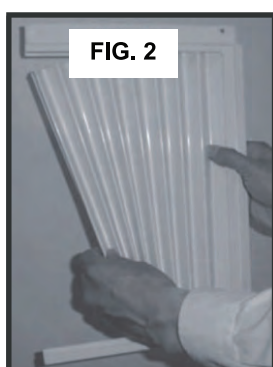

4. Deslice el extremo libre del panel de acordeón dentro del panel lateral del equipo de aire acondicionado (Véase la Figura 3). Haga esto con cada costado.



5. Una vez que los paneles de acordeón queden deslizados en su lugar, regule los rieles inferior y superior de los paneles de acordeón dentro de los rieles inferior y superior del equipo de aire acondicionado. (Véase la Fig. 4).



Requisitos para una ventana contra tormentas

El marco de una ventana contra tormentas no permitirá que el equipo de aire acondicionado se incline correctamente lo que evitará que haya un drenaje adecuado. Para regular esto, acople un tablero o trozo de madera al marco. El tablero o trozo de madera deben tener una profundidad de por lo menos $1\frac{1}{2}''$. Asegúrese de que el tablero o trozo de madera sea $\frac{1}{2}''$ más alto que el marco de la ventana contra tormentas. Esto permitirá que el equipo de aire acondicionado se incline lo suficiente para un drenaje adecuado (Véase la Fig. 5).

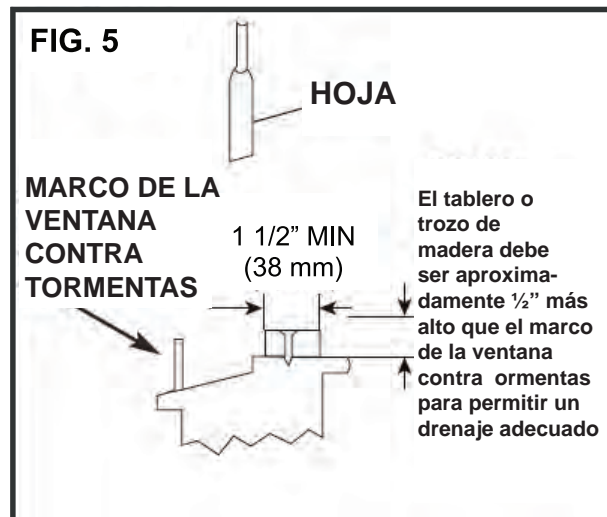

Cómo colocar el equipo de aire acondicionado en la ventana

1. Coloque el equipo de aire acondicionado sobre la abertura de la ventana de manera que el riel inferior del equipo repose sobre su borde posterior. Se entre el equipo de aire acondicionado y proceda a cerrar la ventana por detrás del riel de ensamble. El equipo de aire acondicionado debe quedar ligeramente inclinado hacia afuera. Utilice un nivel: aproximadamente 1/3 de burbuja de nivel será la inclinación correcta hacia afuera. (Véase las Fig. 6 y 7). (Se sugiere mantener un ángulo descendente para el agua de lluvia acumulada puede drenar hacia fuera de la parte trasera de la unidad.)

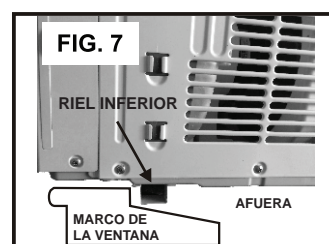



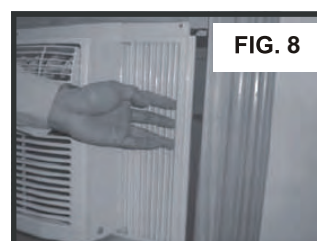

2. Una vez colocado el equipo de aire acondicionado, extienda los paneles laterales hacia afuera contra el marco de la ventana.

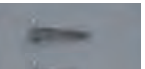

INSTRUCCIONES DE INSTALACIÓN Y DE ENSAMBLAJE

La cerradura del marco, la cerradura del marco y la instalación del sello de espuma

Herramientas para el ensamblaje

		Qty
	Tornillos 3/4" Tornillos 1/2"	4
	Esquinero de sujeción	3
	Seguro de alféizar	2
	Seguro de hoja	1

Herramientas necesarias:

- Destornillador Phillips
- Taladro (si fuera necesario agujeros piloto)

1. Coloque el esquinero de sujeción entre los paneles de acordeón extendidos y el marco de la ventana como se muestra en la Fig.9. Coloque un tornillo de 3/4" (19mm) a través del esquinero de sujeción y dentro del marco de la ventana (Véase la Fig. 10).



2. Coloque los tornillos de 1/2" en la parte superior del panel de acordeón y el riel superior para asegurar firmemente el equipo de aire acondicionado a la hoja inferior. (Véase las Figuras 11 y 12).

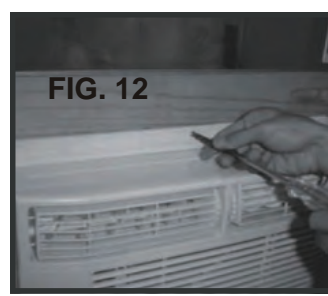
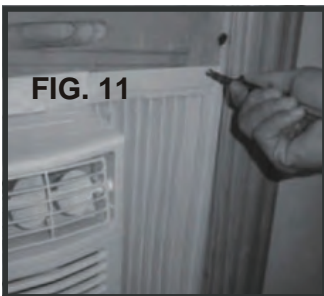

3. Para asegurar la hoja inferior en su lugar, utilice el seguro de hoja y los tornillos de 3/4" como se muestra más abajo (Véase la figura 13).



4. Para un mayor aislamiento, corte la espuma de aislamiento o incluida según el ancho de la ventana. Inserte la espuma entre las hojas de la ventana para evitar que el aire y otros objetos ingresen al ambiente. (Véase la Fig.14).



Cómo retirar el equipo de aire acondicionado de la ventana

1. Apague el equipo de aire acondicionado ni desenchufe.
2. Retire el sello de las hojas de entre las ventanas.
3. Retire los tornillos instalados en el armazón y en el esquinero de sujeción.
4. Cierre (deslice) los paneles laterales.
5. Sujete el equipo de aire acondicionado firmemente, levante la hoja de la ventana y con cuidado incline el equipo de aire acondicionado hacia atrás para drenar cualquier cantidad de agua condensada en la base del equipo. Tenga cuidado de no derramar cualquier agua restante al momento de levantar el equipo.
6. Proceda a guardar las piezas junto con el equipo de aire acondicionado.

USO DEL EQUIPO DE AIRE ACONDICIONADO

Panel de control electrónico y control remoto

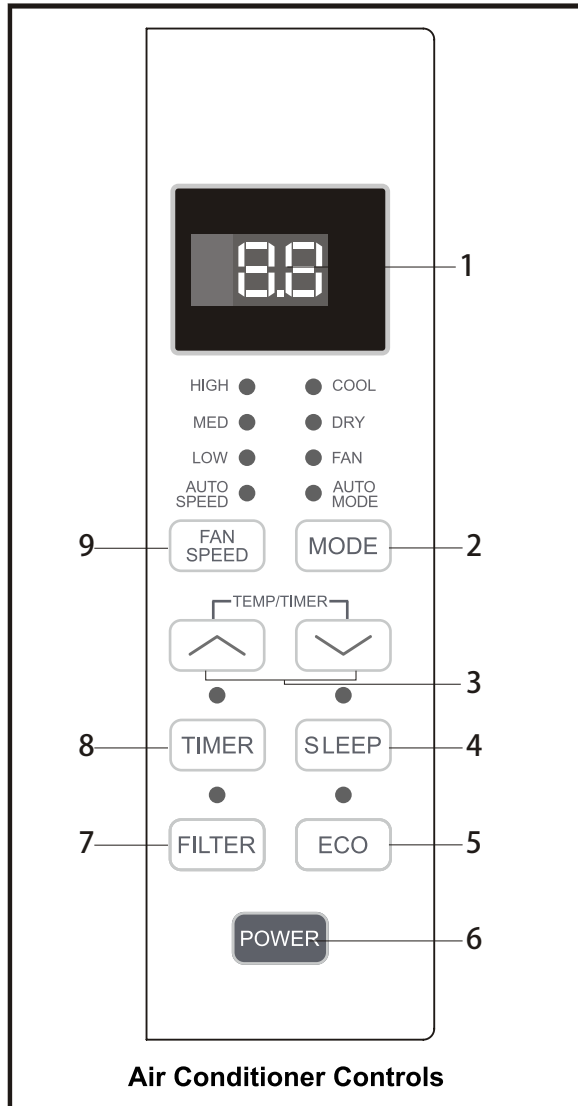

Air Conditioner Controls

Sonidos normales de funcionamiento

- Se podría oír un sonido de picoteo causado por el agua que golpean el condensador en días lluviosos, o cuando la humedad sea alta. Esta característica ayuda a retirar la humedad y a mejorar la eficiencia.
- Se podría oír sonidos del termostato cuando la compresora se encienda y se apague.
- El agua se acumulará en la bandeja de la base durante días de lluvia o de gran humedad. El agua podría rebalsarse desde la parte posterior.
- El ventilador podría funcionar aun cuando la compresora no se encuentre activada.

1. **Pantalla digital:** Sin que se haya programado el temporizador, las opciones de funcionamiento son de enfriamiento, secado, ventilador y automático y se mostrará la temperatura programada.

El tiempo se mostrará según el temporizador programado.

2. **Botón de opciones:** Presione este botón para pasar a través de las diferentes opciones: enfriamiento, secado, ventilador y automático.

Función de enfriamiento: La función de enfriamiento permite al equipo enfriar el ambiente y además reducir la humedad en el aire. Presione el botón de opciones MODE para activar la función de enfriamiento. Para optimizar esta función del equipo de aire acondicionado, regule la temperatura y la velocidad presionando los botones indicados.

Función de secado: Esta función reduce la humedad del aire haciendo que el ambiente sea más cómodo. Presione el botón de opciones MODE para seleccionar la opción de secado DRY. Se active la una función automática que alternará entre ciclos de enfriamiento y de aire de ventilador.

Función de ventilador: el equipo de aire acondicionado funcionará sólo con ventilación. Presione el botón de opciones MODE para seleccionar la opción de ventilador FAN. Se puede presionar el botón de velocidades de ventilador para cambiar las velocidades en la siguiente secuencia: alta, media y baja.

Función automática: Bajo la función AUTO, el equipo automáticamente seleccionará la opción de funcionamiento (enfriamiento, secado ventilador). En esta opción, la de temperatura quedarán automáticamente programadas según la temperatura de ambiente (percibidas por el sensor de temperatura que viene incorporado el equipo interno).

3. **Botones \wedge y \vee :** Utilice estos botones en el panel de control y en el control remoto para aumentar o disminuir la temperatura programada o el temporizador.

Rango de temperatura: 61° F- 88° F o 16 °C - 31 °C.

4. **Botón de apagado programado SLEEP:** Presione el botón SLEEP, todas las luces de la pantalla se apagarán después de un rato, pero la luz Sleep está siempre encendida. Bajo la función SLEEP, el equipo de aire acondicionado regularán automáticamente la temperatura y la velocidad del ventilador para mantener el ambiente cómodo durante la noche. La temperatura programada aumentará automáticamente en cada 30 a 60 minutos y como máximo cambiará seis veces hasta que la temperatura programada se ha de 81 o 82°F. Los tiempos dependerán de las temperaturas programadas.

USO DEL EQUIPO DE AIRE ACONDICIONADO

Panel de control electrónico y control remoto

5. **Botón Eco:** Cuando el equipo se encuentre bajo la función ECO, se iluminará la luz indicadora. Bajo la función ECO, el equipo se apagará una vez que el ambiente se haya enfriado según la temperatura programada por parte del usuario. El equipo se encenderá de nuevo cuando la temperatura de ambiente se eleve por encima de la temperatura programada por parte del usuario. Antes de que la compresora se active de nuevo, el motor del ventilador funcionará durante un tiempo, luego se detendrá por un tiempo y lo repito para proporcionar una sensación mucho más confortable y ahorrar energía.

6. **Botón de encendido:** Para encender y apagar el equipo de aire acondicionado.

7. **Botón del filtro:** Cuando la luz indicadora de verificación de filtro se apague, no será necesario presionar el botón de verificación de filtro. Cuando la luz indicadora de verificación de filtro se active, se podrá apagar la luz apretando este botón. Después de que el motor del ventilador funcione después de un total de 500 horas, la luz indicadora de verificación de filtro se encenderá para recordar al usuario sobre la limpieza del filtro.

8. **Botón del temporizador:** Utilice estos botones en el panel de control y en el control remoto para programar el temporizador.

Temporizador apagado: El tiempo de apagado será ha programado al presionar el botón del temporizador. Programe el tiempo restante presionado los botones ∇ o \wedge hasta que el tiempo restante se muestre en pantalla según lo deseado y luego presione de nuevo el botón del temporizador

Temporizador encendido: Con el equipo apagado, presione el botón del temporizador una vez. Programe la temperatura utilizando los botones ∇ o \wedge . Presione el botón del temporizador por segunda vez y proceda a programar el tiempo restante utilizando los botones ∇ o \wedge . Presione el temporizador por tercera vez para confirmar lo programado. Luego el tiempo restante se mostrará la pantalla del equipo.

Nota: Se podrá programar el apagado o encendido del equipo en un rango de 0.5 a 24 horas. Con cada pulsación de los botones ∇ o \wedge se aumentará o disminuirá el temporizador. El temporizador puede programarse en incrementos de 0.5 horas por debajo de 10 horas y en incrementos de 1 hora por encima de 10 horas.

La luz indicadora de programación SET se iluminará.

Para cancelar la función programada, presione el botón del temporizador TIMER de nuevo.

9. **Botón de velocidad de ventilador:** Presione el botón de velocidad de ventilador FAN SPEED para seleccionar las opciones de velocidad. Se puede seleccionar entre alta, media y baja o velocidad automática bajo la opción de enfriamiento y velocidad alta, media y baja bajo la opción de ventilador.

10. **Rejillas direccionales:** Para orientar el flujo del aire, mueva la perilla horizontal para controlar la orientación horizontal y el deflector de aire para controlar la dirección vertical.

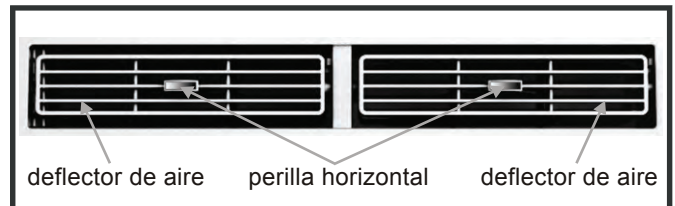

CÓMO UTILIZAR EL EQUIPO DE AIRE ACONDICIONADO

CONTROL REMOTO

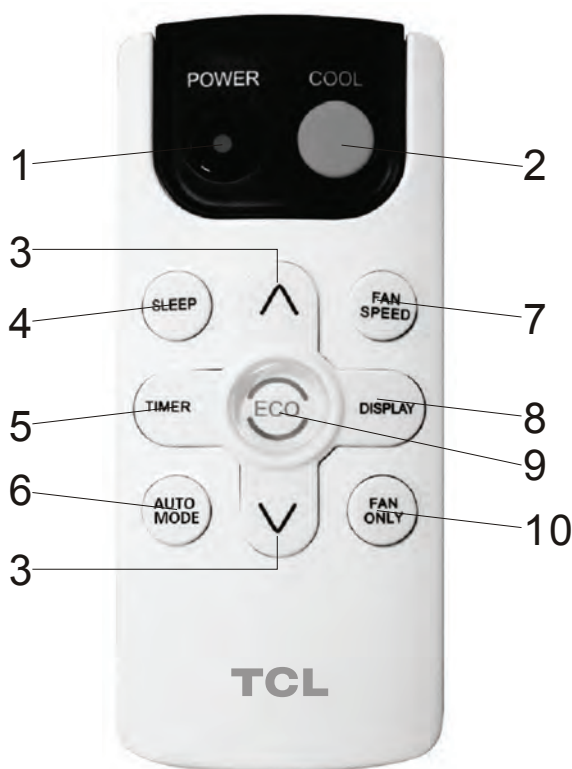

1. **Encendido:** Para encender o apagar el equipo de aire acondicionado.
2. **COOL:** Presione el botón COOL para ingresar a la función de enfriamiento.
3. **Botones \wedge o \vee :** Utilice estos botones en el panel de control o en el control remoto para aumentar o disminuir la temperatura programada o el temporizador. Rango de temperatura: 61° F- 88° F o 16 °C - 31 °C.
4. **SLEEP:** Presione el botón SLEEP, todas las luces de la pantalla se apagarán después de un rato, pero la luz Sleep está siempre encendida. Bajo la función SLEEP, el equipo de aire acondicionado regularán automáticamente la temperatura y la velocidad del ventilador para mantener el ambiente cómodo durante la noche. La temperatura programada aumentará automáticamente cada 30 a 60 minutos y como máximo cambiará seis veces hasta que la temperatura programada se ha de 81 o 82°F. Los tiempos dependerán de las temperaturas programadas.

5. **TIMER:** Utilice estos botones en el panel de control y en el control remoto para programar el temporizador.

Temporizador apagado: El tiempo de apagado será ha programado al presionar el botón del temporizador. Programe el tiempo restante presionado los botones \vee o \wedge hasta que el tiempo restante se muestre en pantalla según lo deseado y luego presione de nuevo el botón del temporizador

Temporizador encendido: Con el equipo apagado, presione el botón del temporizador una vez. Programe la temperatura utilizando los botones \vee o \wedge . Presione el botón del temporizador por segunda vez y proceda a programar el tiempo restante utilizando los botones \vee o \wedge . Presione el temporizador por tercera vez para confirmar lo programado. Luego el tiempo restante se mostrará la pantalla del equipo.

Nota: Se podrá programar el apagado o encendido del equipo en un rango de 0.5 a 24 horas. Con cada pulsación de los botones \vee o \wedge se aumentará o disminuirá el temporizador. El temporizador puede programarse en incrementos de 0.5 horas por debajo de 10 horas y en incrementos de 1 hora por encima de 10 horas.

La luz indicadora de programación SET se iluminará. Para cancelar la función programada, presione el botón del temporizador TIMER de nuevo.

6. **AUTO:** Bajo la función AUTO, el equipo automáticamente seleccionará la opción de funcionamiento (enfriamiento, secado ventilador). En esta opción, a de temperatura quedarán automáticamente programadas según la temperatura de ambiente (percibidas por el sensor de temperatura que viene incorporado el equipo interno).

7. **FAN SPEED:** Presione el botón de velocidad de ventilador FAN SPEED para seleccionar las opciones de velocidad. Se puede seleccionar entre alta, media y baja o velocidad automática bajo la opción de enfriamiento y velocidad alta, media y baja bajo la opción de ventilador.

8. **DISPLAY:** Presione este botón para activar o desactivar las luces o la pantalla.

9. **ECO:** Cuando el equipo se encuentre bajo la función ECO, se iluminará la luz indicadora. Bajo la función ECO, el equipo se apagará una vez que el ambiente se haya enfriado según la temperatura programada por parte del usuario. El equipo se encenderá de nuevo cuando la temperatura de ambiente se eleve por encima de la temperatura programada por parte del usuario. Antes de que la compresora se active de nuevo, el motor del ventilador funcionará durante un tiempo, luego se detendrá por un tiempo y lo repito para proporcionar una sensación mucho más confortable y ahorrar energía.

10. **FAN ONLY:** Presione el botón de sólo ventilador para ingresar al opción de funcionamiento de solamente ventilador.

Tamaño de baterías: AAA - NOTA: No mezcle baterías nuevas con usadas ni diferentes tipos de baterías AAA.

CUIDADO Y LIMPIEZA

Lleve a cabo la limpieza del equipo de aire acondicionado con el fin de mantenerlo nuevo y minimizar la acumulación de polvo.

Limpieza del filtro de aire

Deberá verificarse el filtro de aire por lo menos una vez al mes para cerciorarse de que no necesite limpieza. Las partículas atrapadas y el polvo pueden acumularse en el filtro y podrían disminuir el flujo de aire y así como causar que las bobinas acumulen escarcha de hielo. Para limpiar el filtro de aire:

1. Retire el filtro deslizando lo hacia afuera de la parte delantera derecha del equipo de aire acondicionado. (Véase la Fig. 15).
2. Lave el filtro utilizando líquido lavavajillas y un poco de agua tibia. Enjuague el filtro completamente. Sacuda el filtro para retirar cualquier exceso de agua.
3. Deje que el filtro se seque completamente antes de colocarlo en el equipo.
4. Si no se desea lavar el filtro, se puede utilizar una aspiradora para retirar polvo y otras partículas.

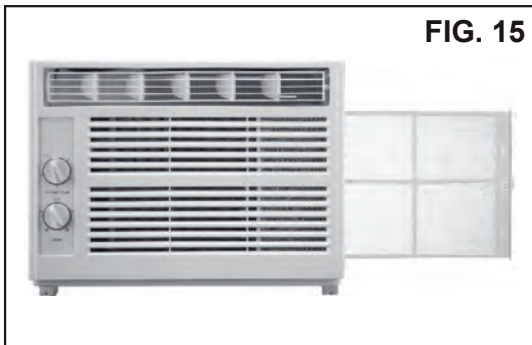

Limpieza de la cabina

Para limpiar la cabina del equipo de aire acondicionado:

- Es enchufe el equipo de aire acondicionado para evitar una descarga eléctrica o el peligro de que se produzca un incendio. La cabina y el panel delantero del equipo de aire acondicionado pueden limpiarse del polvo utilizando un paño suave o un paño ligeramente humedecido con una solución de agua tibia y jabón líquido. Enjuague completamente y seque.
- Nunca utilice en interiores abrasivos, cera o pulidores para limpiar la cabina.
- Asegúrese de exprimir cualquier exceso de agua del paño antes de aplicarlo sobre los controles. El exceso de agua en los controles podrían causar daños al equipo de aire acondicionado.

Almacenamiento durante el invierno

Para guardar el equipo de aire acondicionado sino se lo va a utilizar durante un periodo prolongado, proceda a retirarlo con cuidado de la ventana conforme a las instrucciones de instalación y cúbralo con plástico o colóquelo en su empaque original.

SOLUCIÓN DE PROBLEMAS

PROBLEMA	POSIBLES CAUSAS	SOLUCIONES
El equipo de aire acondicionado no funciona	El equipo de aire acondicionado no se encuentra enchufado	Asegúrese de que el enchufe del equipo de aire acondicionado se encuentre completamente insertado dentro del tomacorriente
	El fusible se encuentra quemado o el interruptor de circuito ha saltado	Verifique el fusible y la caja de circuitos y proceda a reemplazar el fusible o a reiniciar el interruptor
	Falta de energía	El equipo se reiniciará automáticamente una vez que se recupere la energía. Existe un tiempo de demora de protección (aproximadamente tres minutos) para evitar la sobrecarga de la compresora. Por este motivo, el equipo podría no comenzar a funcionar normalmente durante tres minutos después de encenderlo.
	El interruptor de corriente ha saltado	Presione el botón RESET ubicado en el enchufe del cordón de alimentación. Si el botón RESET no queda enganchado en su lugar, deje de utilizar el equipo de aire acondicionado y póngase en contacto con un electricista calificado.
El equipo de aire acondicionado no enfría como debe	El flujo de aire se encuentra restringido	Asegúrese de que no haya cortinas, persianas o muebles que estén obstruyendo la parte delantera del equipo de aire acondicionado.
	Puede no haberse programado el control de temperatura correctamente	Disminuya la temperatura programada con el termostato.
	El filtro de aire se encuentra sucio	Proceda a limpiar el filtro. Véase la sección de limpieza y cuidado en este manual.
	El ambiente podría estar muy caliente	Permita que el ambiente se enfríe antes de encender el equipo de aire acondicionado.
	Se está escapando el aire frío	Verifique que no haya estufas ni fugas de aire frío.
	Las bobinas de enfriamiento se encuentran congeladas	Véase la sección sobre el congelado del equipo de aire acondicionado más abajo.
El equipo de aire acondicionado se congela	El hielo obstruye el flujo de aire y evitar que el equipo de aire acondicionado enfríe el ambiente.	Coloque el botón MODE en las opciones de ventilador a velocidad a falta HIGH FAN o enfriamiento alto HIGH COOL y coloque la temperatura a un nivel más alto.
No funcione el control remoto	Las baterías se han insertado incorrectamente	Verifique la posición de las baterías.
	Las baterías se encuentran agotadas	Reemplace las baterías.

SOLUCIÓN DE PROBLEMAS

PROBLEMA	POSIBLES CAUSAS	SOLUCIONES
Chorrea agua en la parte externa	Clima caliente y húmedo	Esto es normal
Chorrea agua en la parte interna de la habitación	El equipo de aire acondicionado no cuenta con la inclinación hacia fuera correcta	Para permitir un drenaje del agua apropiado, asegúrese de que el equipo de aire acondicionado se encuentra ligeramente inclinado hacia afuera de la parte delantera hacia la parte posterior
El agua se acumula en la bandeja de la base	La humedad que se retira del aire se drena en la bandeja de la base	Esto es normal durante un periodo corto en zonas con baja humedad y normal durante un periodo más largo en zonas con humedad más alta

TCL Aparatos Electrodomésticos (Norteamérica) SA de CV

Garantía Limitada de Acondicionador de Ventana-Norteamérica

En caso de que su acondicionador de ventana de **TCL** demuestre ser defectuoso en material o mano de obra bajo uso normal durante el período de garantía indicado a continuación, efectivo a partir de la fecha de compra original del consumidor del producto, **TCL** Aparatos Electrodomésticos (Norteamérica) SA de CV reemplazará las piezas defectuosas. Las piezas de repuesto cumplen el ajuste y la función previstos de la pieza original, las piezas de repuesto están garantizadas para la parte no vencida del período de garantía original. La unidad de reemplazo puede ser una unidad nueva o una unidad reacondicionada. Esta garantía limitada sólo se utiliza por comprador original del producto y es efectiva sólo cuando se utiliza en los Estados Unidos de América.

<u>Período de Garantía:</u>	<u>Cómo Se Maneja el Servicio:</u>
Mano de obra: 12 meses a partir de la fecha de compra.	Llame al 1-800-825-6747 y elija la indicación apropiada, por favor tenga el tipo de producto (acondicionador de aire portable), el número de modelo, el número de serie, y el código postal listo.
Partes: 12 meses a partir de la fecha de compra.	

Información de Registro del Producto

Nombre del cliente: _____

Dirección: _____

Tel No.: _____

Correo electrónico: (opcional): _____

Nombre de la tienda: _____

Fecha de compra: _____

Número de modelo: _____

número de serie: _____

Puede encontrar el número de modelo y el número de serie en una etiqueta en la parte posterior o lateral del acondicionador de aire.

Registrar su producto en línea en www.tclusa.com

No se aplica ninguna otra garantía a este producto. Esta garantía sustituye a cualquier otra garantía, expresa o implícita, incluyendo sin limitación. Cualquier garantía de comerciabilidad o idoneidad para un fin determinado. En la medida en que se requiera una garantía implícita, ésta se limitará a la duración del período de garantía expreso anterior. Ni el fabricante ni su distribuidor estadounidense serán responsables por daños incidentales, consecuentes, indirectos, especiales o punitivos de cualquier naturaleza, incluyendo, sin limitación, ingresos o beneficios perdidos, o cualquier otro daño ya sea basado en contrato, agravio, o de otra manera. Algunos estados y/o territorios no permiten la exclusión o limitación de daños incidentales o consecuentes o limitaciones en cuanto a la duración de una garantía implícita, por lo que la exclusión o limitación anterior puede no aplicarse a usted-esta garantía le da al original comprador con derechos legales específicos y usted puede tener también otros derechos que varían de estado a estado o de territorio a territorio.

ESTA GARANTÍA LIMITADA NO SE APLICA A:

- Llamadas de servicio a su casa para entrega o recolección, instalación, instrucción, reemplazo de fusibles de la casa, conexión del cableado de la casa o plomería, o para corregir reparaciones no autorizadas.
- Falla del producto para funcionar durante fallas de energía e interrupciones o un servicio eléctrico inadecuado.
- Daños causados por el transporte o la manipulación.
- Daños causados al producto por accidente, parásitos, r, relámpagos, vientos, incendios, inundaciones o actos fortuitos.
- Daños causados por el funcionamiento del producto en una atmósfera corrosiva.
- Reparaciones cuando su producto TCL se use en un hogar que no sea normal, de una sola familia o en contra de las instrucciones descritas en la guía del usuario del producto.
- Daños causados por accidente, alteración, mal uso, abuso o instalación, reparación o mantenimiento inadecuados. La reparación incorrecta incluye el uso de piezas no aprobadas o especificadas por TCL.
- Mantenimiento normal como se describe en la guía del usuario, tales como limpieza o sustitución de filtros, limpieza de bobinas, etc.
- Uso de accesorios o componentes que no sean compatibles con este producto.
- Los productos con números de serie alterados o eliminados.
- Cambios en la apariencia del producto que no afecte el rendimiento del producto.
- Aumentos en los costos de servicios públicos y gastos adicionales.

El costo de la reparación o reemplazo bajo estas circunstancias excluidas será sufragado por el consumidor.

INFORMACIÓN DE CONTACTO:

TCL Aparatos Electrodomésticos (Norteamérica) SA de CV
 Dirección: 1000 E. Mafri Cross Street, Suite 100, Findlay, oh 45840
 llamada al: 1-800-825-6747



También puedes ver este manual online desde nuestro sitio web:
<https://www.tclusa.com>.