

LED TV

User's Guide

For use with models: LE32HDF3300 / LE39FHDF3300
/ LE43FHDF3300 / LE48FHDF3300Z / LE55FHDF3300Z





Need Assistance?

Please visit our website at www.tclusa.com
or call 1-877-300-8837.

The Creative Life

TCL

Important Information

	CAUTION RISK OF ELECTRIC SHOCK. DO NOT OPEN.		 This symbol indicates that this product incorporates double insulation between hazardous main voltage and user accessible parts. When servicing, use only identical replacement parts.
<p>Caution: To reduce the risk of electric shock, do not remove cover (or back). No user serviceable parts inside. Refer servicing to qualified service personnel.</p>			
	This symbol indicates “dangerous voltage” inside the product that presents a risk of electric shock or personal injury.		This symbol indicates important instructions accompanying the product.

WARNING

To reduce the risk of fire or electric shock, do not expose this product to rain or moisture. This product should not be exposed to dripping or splashing. No objects filled with liquids, such as vases, should be placed on the component.

WARNING

The TV is unstable if it is not properly attached to the base or mounted to the wall. Please follow the base or wall mounting instructions provided in the User’s Guide to ensure your safety.

WARNING The batteries shall not be exposed to excessive heat such as sunshine, fire or the like.

 This symbol indicates that this product contains mercury. Special disposal of this product for environmental reasons may be required under the laws applicable to your jurisdiction. For disposal or recycling information, please contact your local authorities or the Electronic Industries Alliance: www.eiae.org.

Refer to the identification/rating label located on the back panel of your product for its proper operating voltage. FCC regulations state that unauthorized changes or modifications to this equipment may void the user’s authority to operate it.

Cable TV Installer: This reminder is provided to call your attention to Article 820-40 of the National Electrical Code (Section 54 of the Canadian Electrical Code, Part 1) which provides guidelines for proper grounding and, in particular, specifies that the cable ground should be connected to the grounding system of the building as close to the point of cable entry as practical.

Important: This television is a table model and is designed to sit on a firm, flat surface. Don’t place the TV on soft carpeting or similar surface because the ventilation slots on the bottom of the unit will be blocked, resulting in reduced lifetime from overheating. To assure adequate ventilation for this product, maintain a spacing of 4 inches from the top and side of the TV receiver and 2 inches from the rear of the TV receiver and other surfaces.

Also, make sure the stand or base you use is of adequate size and strength to prevent the TV from being accidentally tipped over, pushed off, or pulled off. This could cause personal injury and/or damage to the TV. Refer to the Important Safety Instructions on the next page.

The Power button (followed by the power symbol) on this TV and your remote control puts the TV into a very low-power standby mode but will not completely turn the power off. In order to completely shut the power off, you will need to disconnect the power cord from the outlet. The mains plug/appliance coupler is used as disconnect device, the disconnect device shall remain readily operable. Therefore, you should ensure that the TV is installed in a manner that allows you to disconnect the power cord when desired.

Product Registration

Please register your TCL purchase on-line at www.tclusa.com. It will make it easier to contact you should it ever be necessary. Registration is not required for warranty coverage.

Product Information

Keep your sales receipt to obtain warranty parts and service and for proof of purchase. Attach it here and record the serial and model numbers in case you need them. These numbers are located on the product.

Model No. _____ Serial No. _____
Purchase Date _____ Dealer/Address/Phone _____

Important Safety Instructions

1. Read and follow all instructions.
2. Keep these instructions.
3. Heed all warnings.
4. Do not block any ventilation openings. Install in accordance with the manufacturer's instructions.
5. Do not install near any heat sources such as radiators, heat registers, stoves, or other apparatus (including amplifiers) that produce heat.
6. Do not negate the safety purpose of the polarized or grounding-type plug. A polarized plug has two blades with one wider than the other. A grounding type plug has two blades and a third grounding prong. The wide blade or the third prong is provided for your safety. If the provided plug does not fit your outlet, consult an electrician for replacement of the obsolete outlet.
7. Protect the power cord from being walked on or pinched particularly at plugs, receptacles, and the point where it exits from the component.
8. Do not use this component near water.
9. Only use the attachments/accessories specified by the manufacturer.
10. Clean only with dry cloth.
11. Use only with the cart, stand, tripod, bracket, or table specified by the manufacturer, or sold with the component. When the TV is placed on a cart, use caution when moving the cart to avoid injury from tip-over.
12. Warning: To avoid any injury caused by lean of the product, please always ensure the whole product was place within the table surface in horizontal.
13. Unplug this component during lightning storms or when unused for long periods of time.
14. Refer all servicing to qualified service personnel. Service is required when the component is damaged in any way, such as power supply cord or plug damage, liquid spilled on or objects falling onto the component, rain or moisture exposure, abnormal operation, or if the component has been dropped.
15. If an outside antenna or cable system is connected to the product, be sure the antenna or cable system is grounded so as to provide some protection against voltage surges and built-up static charges. Section 810 of the National Electrical Code, ANSI/NFPA No. 70-1984 (Section 54 of Canadian Electrical Code, Part 1) provides information with respect to proper grounding of the mast and supporting structure, grounding of the lead-in wire to an antenna-discharge unit, size of grounding conductors, location of antenna-discharge unit, connection to grounding electrodes, and requirements for the grounding electrode. See following example:

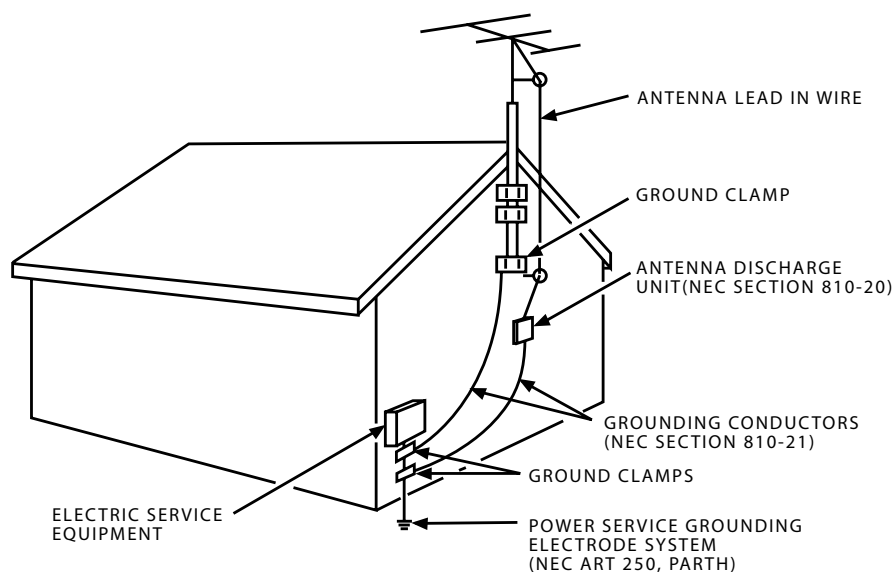

Table of Contents

Important Information	1	Closed Caption	15
Important Safety Instructions.....	2	Time Setup	16
Chapter 1 - Connections and Setup		System Information	16
Before Initial Setup	4	Reset All	16
Check Supplied Parts	4	Parental Control Menu	16
Attaching Your TV to the Table Stand.....	5	Change V-Chip Password	16
Mounting Your TV to the Wall	5	Channel Block	16
Buttons on TV	6	Button Block	17
Explanation of Jacks on TV	6	V-Chip	17
Choose Your Connections	7	Input Block	18
Remote Control Functions.....	9	Language Menu	18
Obtain the Signal	10	USB Menu	18
Switching On	10	Chapter 3 - Other Information	
Switching Off	10	Frequently Asked Questions (FAQs)	19
Initial Set-up.....	11	Troubleshooting	20
Chapter 2 - Menu Operation		Care and Cleaning	22
Menu Display.....	12	Television Specifications	22
Using Menu System	13	Limited Warranty	23
Picture Menu	13		
Picture Preset	13		
Brightness	13		
Contrast	13		
Sharpness	13		
Expert Settings	13		
Advanced Settings	13		
PC Settings	13		
Reset Picture Settings	13		
Sound Menu	13		
Equalizer	13		
Balance	14		
Surround	14		
Speaker	14		
SPDIF Type	14		
Auto Volume Control	14		
Analog TV Sound	14		
Default Audio Language	14		
Current Audio Language	14		
Setup Menu.....	14		
Signal Type	14		
Channel Scan	14		
Channel Skip	14		
Channel Edit	15		
Input Skip	15		
Input Labels	15		

Before Initial Setup

Protect Against Power Surges

- Connect all components before you plug any power cords into the wall outlet or power strip.
- NEVER plug your TV into an outlet that is controlled by a wall switch.
- Turn off the TV before you connect or disconnect any cables.
- Make sure all antennas and cables are properly grounded. Refer to the Important Safety Instructions.

Safety Information

- Protect components from overheating.
- Don't block ventilation holes on any of the components. Arrange the components so that air can circulate freely.
- Don't stack components.
- If you place the component in a stand, make sure you allow adequate ventilation.
- If you connect an audio receiver or amplifier, place it on the top shelf so the heated air from it won't harm other components.

Avoid Audio Interference

- Position cables properly; insert each cable firmly into the designated jack.
- If you place components above the TV, route all cables down one side of the back of the TV instead of straight down the middle.
- If your antenna uses 300-ohm twin lead cables, do not coil the cables.
- Keep twin lead cables away from audio/video cables.

Avoid Direct Light

Don't place the TV where sunlight or room lighting is directed toward the screen. Use soft or indirect lighting.

Check Supplied Parts

Check that the following parts were packed with your product.

- 1 Remote Control and 2 AAA Batteries
- User's Guide
- Quick Start Guide
- Parts for Table Stand

Replacing your remote

If you need to replace your remote, visit www.tclusa.com. A shipping and handling fee, and the appropriate sales tax, will be charged upon ordering. Have your Visa or MasterCard ready.

Graphics contained within this publication are presentation only.

Attaching Your TV to the Table Stand

Your TV comes without the table stand attached so that you can choose to mount your TV either to its table stand or to a wall (wall mount sold separately). If you want to mount your TV to the wall, don't attach the table stand. Follow the Mounting Your TV to the Wall instructions.

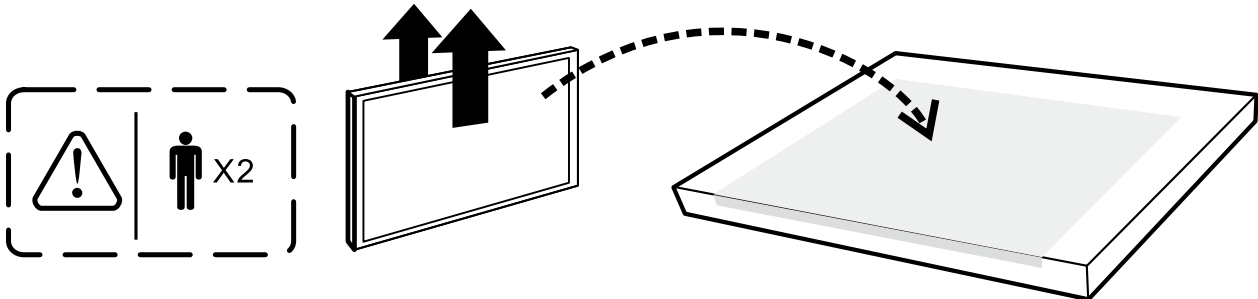

First, remove the TV bag and place it on a large, flat surface such as a table or countertop. Remove the TV from the carton and place it face down on the TV bag. Be sure that the TV is face down to avoid scratching the screen.

Then follow the steps below:

Note: A is applied to models of 32" or under 32"; B is applied to models of 39" or larger size . For some models, the step 1 is no needed.

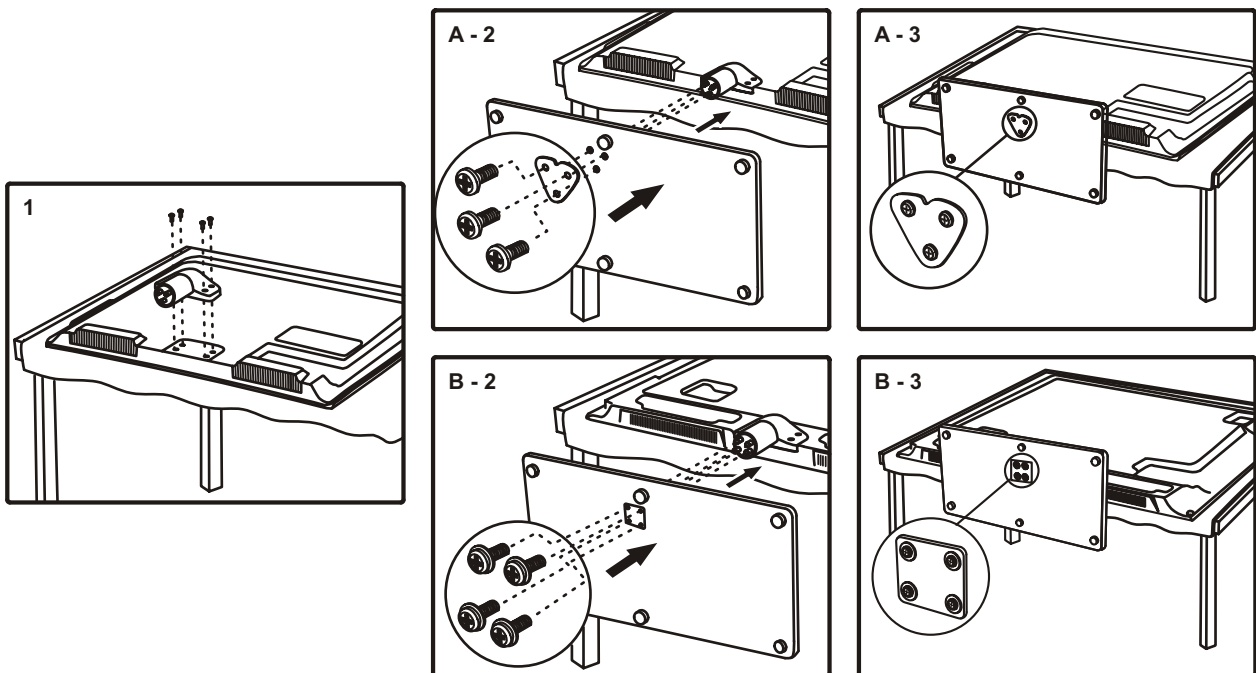

Mounting Your TV to the Wall

If you are mounting your TV to the wall, don't attach the table stand.

To mount your TV to the wall, purchase a VESA wall mount.

Models of 32" or under 32"	Purchase a VESA 100 x 100, M4 screw
Models of 39" or larger size	Purchase a VESA 200 x 200, M6 screw

The VESA number is the horizontal and vertical measurement of the mounting holes. For example, 200x200 refers to the fact that the mounting measurements are 200mm horizontally and 200mm vertically.

Notes: Follow the directions included with the wall mount to mount the TV to the wall.

Caution: Your wall mount must be able to bear a minimum of five times the TV's net weight to avoid causing damage.

Buttons on TV

If you cannot locate your remote, you can use the TV panel buttons on your TV to operate many TV features.

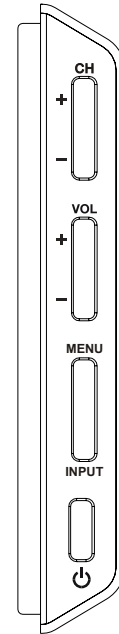

CH+/- Selects channels stored in the channel list or acts as the up/down arrow (▲/▼) through the menu items.

VOL+/- Increases/decreases the volume or acts as the right/left arrow (◀/▶) through the menu items.
VOL+ also acts as the **OK** button when in the menu system.

MENU Brings up the TV's main menu.

INPUT Selects the signal source.

⏻ (POWER button) Turns the TV on or to standby mode.

Explanation of Jacks on TV

This section describes the jacks on the side/back panel of your TV. There are several ways to connect components.

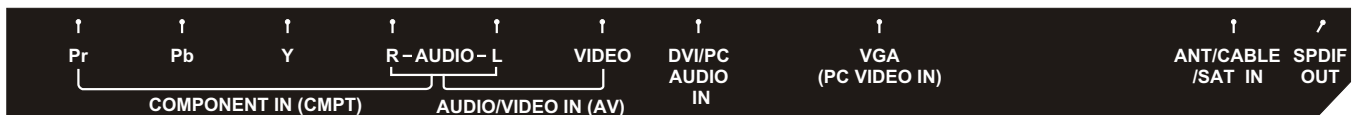

COMPONENT IN (CMPT) Lets you connect a component that has component video jacks, such as a DVD player or set-top box. (*Green jack for Y, Blue jack for Pb and Red jack for Pr*)

- **Y Pb Pr (Component Video)** Provides good picture quality because the video is separated into three signals. Use three video-grade or component video cables for the connection.
- **L/R AUDIO** Provides left and right audio connection when using the CMPT VIDEO input. *Red and white jacks for R AUDIO and L AUDIO connection. (For mono audio sources, be sure to use the L AUDIO input.) (Note: AUDIO/VIDEO IN and COMPONENT IN share the same L/R AUDIO input jacks.)*

AUDIO/VIDEO IN (AV) Lets you connect a component that has composite video jacks, such as a VCR, DVD player or set-top box. *Yellow jack for VIDEO connection, red and white jacks for R AUDIO and L AUDIO connection. (For mono audio sources, be sure to use the L AUDIO INPUT.)*

DVI/PC AUDIO IN (used for DVI/PC only) Provides audio connection when using HDMI/DVI INPUT 1 jack for DVI or when using PC VIDEO IN.

Note: *If using a DVI component, remember to connect the audio cable because the DVI cable carries only the picture signal, not the sound.*

VGA (PC VIDEO IN) Connect your computer or other component with a VGA output to this jack using a 15-pin, D-sub cable.

SPDIF OUT - DIGITAL AUDIO OUT (coaxial) Use a digital coaxial cable to connect your TV to a compatible audio receiver.

ANT/CABLE/SAT IN Lets you connect a coaxial cable to receive the signal from your antenna, cable, or cable box, or satellite receiver.

Connections and Setup

USB Allows you to connect a compatible mass storage device.

HDMI 1 /DVI IN (High-Definition Multimedia Interface/Digital Visual Interface)

Provides an uncompressed digital connection that carries both video and audio data by way of an integrated mini-plug cable. Since HDMI technology is based on Digital Visual Interface (DVI), the jack on the back of your TV is also compatible with DVI components.

HDMI 2 IN Lets you connect a component, such as a digital cable box, with an HDMI output for the best picture quality.

 **(HEADPHONE)** Allow you to connect headphones to listen to the sound coming from the TV.



Choose Your Connections

There are several ways to connect components, such as DVD players and set-top boxes, to your TV.

Note: No cables are supplied with this unit. Please purchase the necessary cables. A high-speed HDMI cable is recommended for better compatibility.

Input	Signal Compatability
Antenna/Cable	480i, 480p, 720p, 1080i (NTSC, ATSC, and QAM formats)
Composite Video	480i
Component Video	480i, 480p, 720p/60Hz, 1080i/60Hz
HDMI	480i, 480p, 720p/60Hz, 1080i/60Hz, 1080p/60Hz
PC	VGA SVGA XGA

Connections and Setup

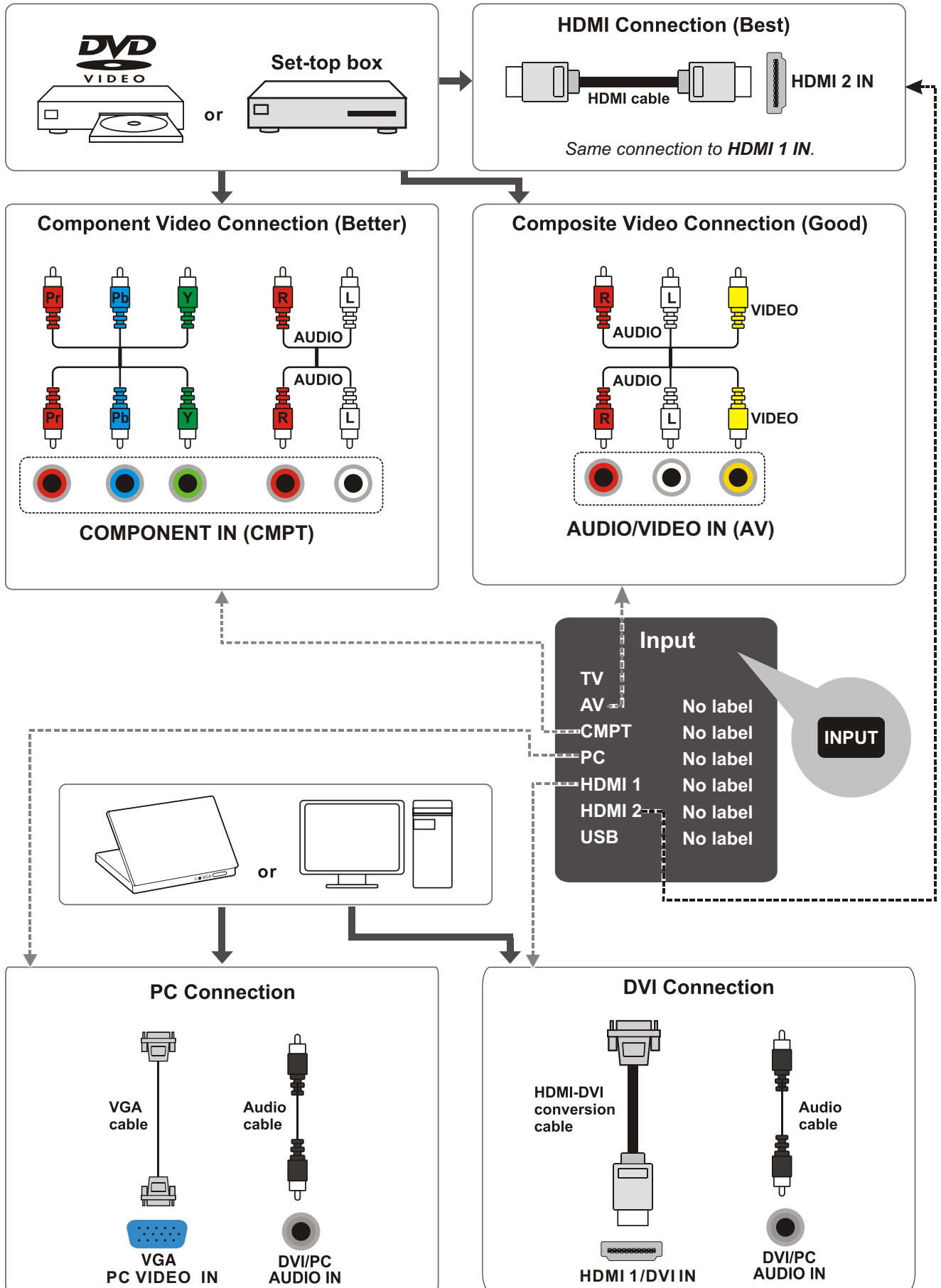

Remote Control Functions

- INPUT** Opens the **Input** list; then press **INPUT** repeatedly to select the video input, or press ▲/▼ to highlight an options, and press **OK** to select the desired option.
- 0-9** (Alphanumeric buttons) Enters a channel number, then press **OK** (or let the entry timeout).
- (dot) To enter a digital channel with a sub-channel, enter the main channel; then, press the dot (•), the sub-channel, and then the **OK** button.
- MENU** Brings up the main menu or press to return to the previous menu.
- ▲/▼ ◀/▶ (arrows) Highlights different items in the TV menu and adjusts the menu controls.
- Note: In USB mode, the up or down arrow (▲/▼) can also be used for rotating a photo when the photo is being displayed.*
- ZOOM+/-** (◀/▶) Selects the desired screen format.
- SLEEP+/-** (▲/▼) Sets the TV to turn off after a given amount of time.
- PIC** Selects picture mode.
- INFO** If no menus are currently active, press **INFO** to display the Channel information.
- VOL+/-** Increases or decreases the TV volume.
- MUTE** Turns the volume on and off.
- FAV** Press the **FAV** button to browse the channels in your favorite list. Use ▲/▼ to highlight options, then press **OK** to select.
- MEDIA** Goes to the **USB** menu.
- ⏻ (POWER button) Turns the TV on or standby.
- GUIDE** Toggles the Electronic Programme Guide between on and off. Only available for digital channels.
- CLEAR** Removes any menu or display from the screen and return to normal viewing.
- OK** Displays Channel List menu. When the TV is in the menu system, press to confirm your selection.
- GO BACK** Returns you to the previously viewed channel.
- CH+/-** Selects channels and external input mode.
- TV** Press to access to the TV mode.
- MTS** Press to select your desired sound mode.
- ◀◀ / ▶▶ / ▶| / ■ These buttons can be used for playing music and photos in the USB menu.



Obtain the Signal

The first step in connecting your TV is obtaining the signal. The back panel of your TV allows you to receive analog and/or digital channels by using the **ANT/CABLE/SAT IN**.

Connect the outside aerial or cable network to the **ANT/CABLE/SAT IN** on the back of the TV set to receive off-air channels or cable channels.

- If you have a set-top box, you may need to call your cable company or satellite service provider. They may recommend special cables to allow you to view digital channels.
- The aerial socket (75 OHM - VHF / UHF / cable) can be used for connecting an external aerial or other equipment fitted with a modulator (video recorder, satellite receiver, etc.). We recommend that you do not connect other equipment (video recorder, satellite receiver, etc.) to your TV set to begin with, so as not to complicate the set-up procedure with the additional steps involved. Connect them when you have finished setting up the channels.
- Visit www.antennaweb.org for help in deciding what type of antenna to use in order to receive the local digital channels available to you. Enter your location, and the program will list local analog and digital stations available using your antenna.

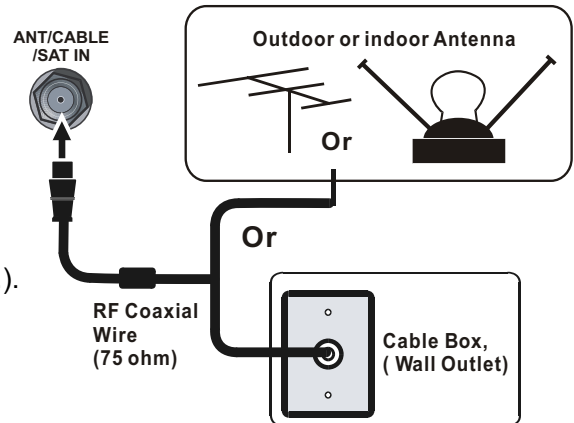

Switching On

Follow the instructions on this page on how to switch on your TV set and use the remote control before going on to following pages describing how to use the channel scan procedure.

1. Insert two AAA batteries in the remote control.
Precautions on using batteries:
 - Only use the battery types specified.
 - Make sure you use the correct polarity.
 - Do not mix new and used batteries.
 - Do not use rechargeable batteries.
 - Do not expose batteries to excessive heat such as sunshine, fire or the like, throw them in a fire, recharge them or try to open them, as this could cause them to leak or explode.
 - Remove the batteries from the remote control if you are not using it for a long period of time.
2. Connect the power cable to a mains socket. (If the power cable is not connected to the television, please first connect the power cable to the television.) Your TV set should only be connected to an AC supply. It must not be connected to a DC supply. If the plug is detached from the cable, do not, under any circumstances, connect it to a mains socket, as there is a risk of electric shock.
3. When powered on, if the TV set is in standby mode, press  on the remote control or on the TV set to turn on the TV.

Switching Off

To put the TV set into standby mode, press  on the remote control or on the TV, the TV set remains powered up, but with low energy consumption.

To switch off the TV set, unplug the mains socket from the mains outlet.

Initial Setup

Initial setup involves selecting all the settings required to be able to search for and store all the channels you can receive. Make sure that the television is switched on and follow all the steps in turn specified hereafter.

The first time you switch the set on, the **Initial Setup** Wizard opens, which guides you through the initial setup process.

1. The first step of the setup requires you to select your preferred language for the menu system. Press ▲/▼ to select your language, then press **OK/▶** to enter the next screen.
2. A menu screen asks you to set the TV Location.
 - Choosing "**Home**" for the TV Location assigns the optimal picture settings for most home environments.
 - Choosing "**Retail**", which is not Energy Star compliant, sets the unit up with predefined settings for retail displays. In this setting, the power consumption may exceed the requirements of the Energy Star® qualification.

Use ▲/▼ to select the desired location setting (**Home/ Retail**); then press **OK/▶** to continue to the next screen.
Note: if you select **Retail**, a screen menu will display to ask you go back to the previous menu to select **Home** again, or you can confirm to proceed to the next screen.
3. Use ▲/▼ to select the current local time zone. Press **OK/▶** to continue to the next screen.
4. On the **Tuner** screen, select either **Antenna** or **Cable/Sat**. Press **OK/▶** to continue to the next screen.
Note: If you are using a satellite or cable set-top box, you do not have to complete the Channel Scan.
5. The **Channel Scan** screen is now displayed. The default choice is to scan. Press **OK/▶** to begin the channel scan for available channels to be stored in the TV's memory.
Note: If you do not want to scan for channels at this time, you can select **Skip Scan** or press **OK/▶** to stop the scanning process, and perform the channel scan later in the **Setup** menu.
6. The screen will change to show the progress of the process.
7. When the scanning is finished, the unit has completed the Initial Setup.
8. Press **CLEAR** to exit the Wizard and begin watching TV.

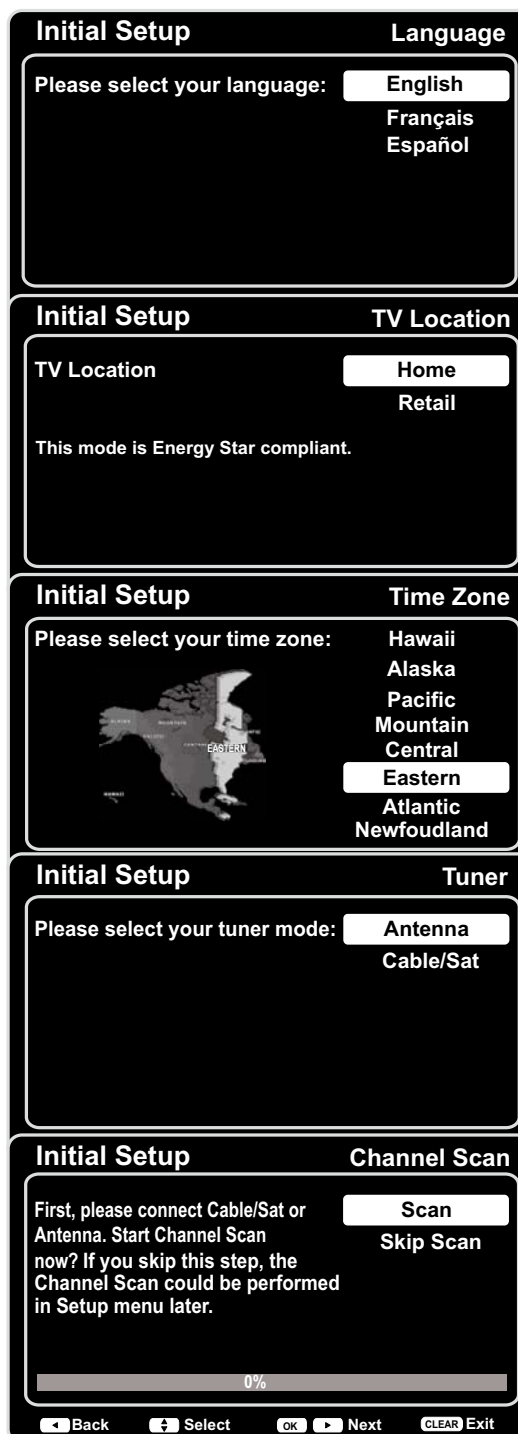

Menu Display

Following are just the illustration of the menu display.

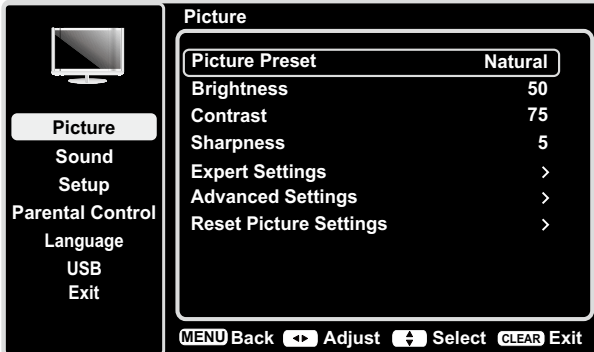

Figure 1

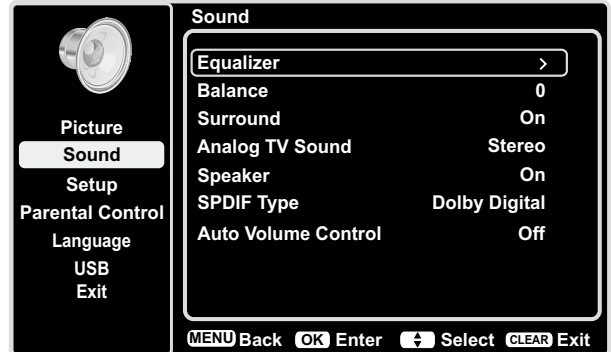

Figure 2

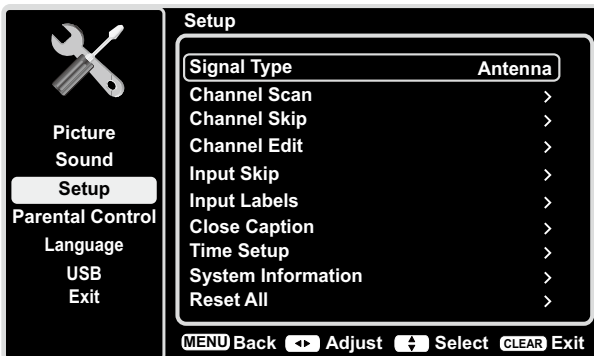

Figure 3

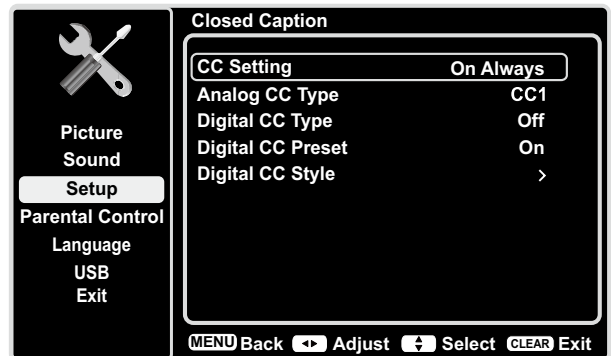

Figure 4

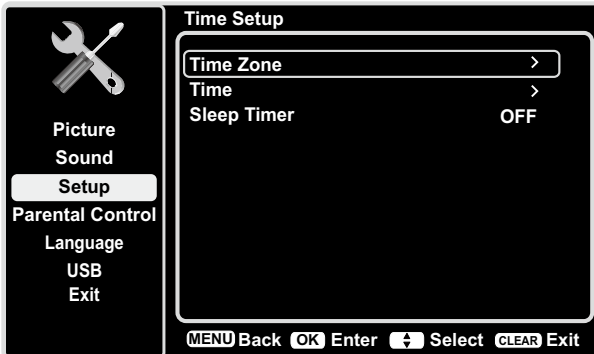

Figure 5

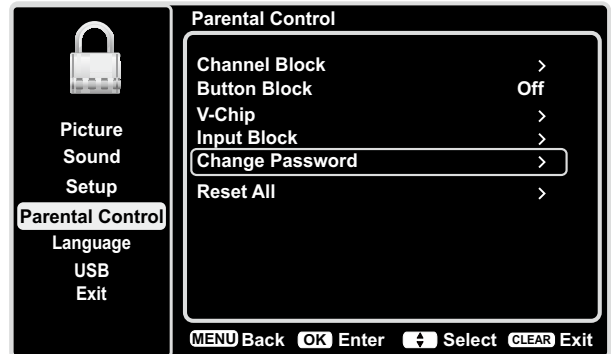

Figure 6

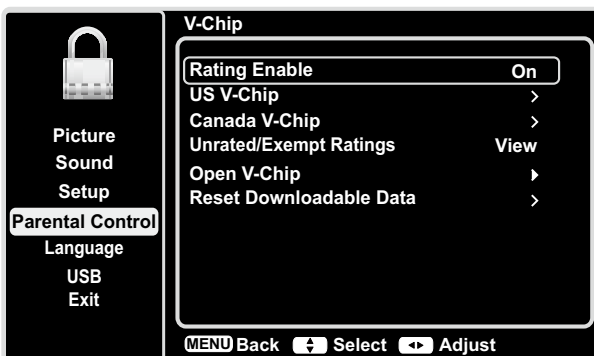

Figure 7



Figure 8

Using Menu System

This section explores the menus of your TV. Each menu is outlined and detailed to help you get the most from your TV. To access the menu system:

1. Press **MENU** to display the main menu.
2. Press **▲/▼** to highlight an option, then press **OK/▶** to open the corresponding submenu.
3. In submenus, use **▲/▼** to select your desired item, then use **◀/▶** to set functions or change values, or use **OK/▶** to open the corresponding submenu.
4. Press **OK** to confirm your selections.
5. Press **MENU** to return to the previous menu or press **CLEAR** to close the menu.

Picture Menu

The menus for adjusting the picture are used to obtain the best picture settings according to your preference, the type of program you are watching and the ambient lighting.

To access the **Picture** Menu, press the **MENU** button on the remote to open the Main menu. Press **▲/▼** to select **Picture**, then press **OK/▶** to display options. (Refer to Figure 1.)

Note: some options may be not available for certain signal sources.

Picture Preset: displays a list that lets you select one of the preset picture settings: **Natural, Sports, Personal** or **ECO, Vibrant, Cinematic**. Choose the setting that is best for your viewing environment.

Note: **ECO** is the default setting, if you select some other options, the power consumption may change.

Brightness: adjusts the brightness of the picture.

Contrast: adjusts the difference between the light and dark areas of the picture.

Sharpness: adjusts the crispness of the edges in the picture.

Expert Settings

Backlight: adjusts the backlight level. the menu line is grayed out by default. Only when “**Dynamic Backlight**” and “**Light Sensor**” are both set to “**Off**”, the menu line can be adjustable.

Color: adjusts the richness of the color.

Tint: this option adjusts the balance between the red and green levels.

Color Temperature: adjusts the color temperature from cool to warm.

Note: **Color** and **Tint** are not available in **PC** mode.

Advanced Settings

Light Sensor: when activated, this feature monitors the ambient light conditions in the room and adjusts the TV’s backlight for optimum viewing. It also serves as an energy-saving feature by lowering the backlight power level when appropriate (typically in darker conditions).

Dynamic Backlight: this option automatically adjusts the brightness of the backlight according to the content of the incoming signal. **Dynamic Backlight** optimizes the picture quality and decreases power consumption.

Note: when **Light Sensor** or **Dynamic Backlight** is set to **Off**, the power consumption may exceed the requirements of the Energy Star® qualification.

Noise Reduction: This setting reduces picture “static” or any type of interference. This feature is especially useful for providing a clearer picture in weak analog signal conditions. Choose between these options:

Low for a softer, smoother picture that retains picture sharpness and detail.

Middle for a slightly softer picture than the Low setting.

High for an even softer, smoother picture than the other settings (the picture detail is somewhat decreased).

SABC (Scene Adaptive Brightness Control):

Option: **On/Off**. If set to **On** mode, distribution of brightness every scene is picked out automatically, TV always adjusts appropriate brightness by full automation.

PC Settings: this option allows you to adjust the PC settings when in PC mode.

Reset Picture Settings: this function allows you to reset all the picture settings to the factory default settings.

Sound Menu

The **Sound** Menu lets you adjust audio output. To access the **Sound** Menu, press **MENU** on the remote, and then use **▲/▼** to highlight **Sound** from the Main Menu. Press **OK/▶** to select. The following options will be displayed: (Refer to Figure 2.)

Equalizer: the five-band equalizer allows you to adjust the audio frequency settings. You can select one of the five preset options or create a custom preset.

Equalizer: allows you to choose a specific sound preset: **Standard, Music, Voice, Movie, and Personal**.

Frequency Range: displays the different graphic equalizer names set for each sound preset option. Choose a band and make adjustments. When making adjustments, the **Equalizer** option automatically changes to **Personal**. Press ◀/▶ to select the desired frequency (100Hz, 300Hz, 1KHz, 3KHz, 10KHz) you wish to adjust. Use ▲/▼ to adjust the level. When you have finished adjusting the levels, press **MENU** to exit.

Balance: adjust the amount of audio sent to the left and right speakers.

Surround: option **On/Off**. When turned on, this option enables a mode which simulates a surround sound effect.

Speaker: option **On/Off**. When you select the **Off** option, the sound speaker on the TV will be turned off.

SPDIF Type: this option controls the type of audio stream sent to the Digital Audio Output jack. Available options are **Dolby Digital**, **PCM**, or **Off**.

Auto Volume Control: option **On/Off**. This option reduces the annoying blasts in volume that often occur during commercial breaks, and also amplifies softer sounds in program material, eliminating the need for constant volume adjustment.

Analog TV Sound: this option controls the manner in which the sound comes through your speakers. Options available vary according to the input selected.

Note: The **Analog TV Sound** option is only available for analog channels.

Mono (available for regular TV viewing only): this option plays the sound in mono only. Use this setting when receiving broadcasts with weak stereo signals.

Stereo : this option splits the incoming stereo audio signal into left and right channels. Most TV programs and recorded materials have stereo audio. The word "Stereo" appears in the **Channel Banner** when you tune to a program that is broadcast in stereo.

Second Audio Program (SAP): this option plays the program's audio in a second language, if available. The letters "SAP" appear in the Channel banner when you tune to a program that is broadcast with SAP information. SAP audio is broadcast in mono only. SAP is also used to broadcast a program's audio with descriptions of the video for the visually impaired.

Default Audio Language: choose the language you prefer for dialog on digital channels. If the preferred

language is not broadcast with the program, then the TV plays the default audio for the program (usually **English** in the US). There are 3 available default languages (**English, French, Spanish**).

Note: The **Default Audio Language** option is only available for digital channels.

Current Audio Language: press ◀/▶ to choose from the list of languages available for the program you're watching. The language chosen becomes your preferred language for all digital channels until you turn the TV off. If the language chosen is not being broadcast with a program, the TV plays the default language for the program (usually **English** in the US).

Note: The **Current Audio Language** option is only available for digital channels.

Setup Menu

The **Setup** Menu allows you to configure the TV with your preferences. Press **MENU** on the remote to open the Main Menu. Press ▲/▼ to select **Setup**; then press **OK/▶** to display the following options: (Refer to Figure 3.)

Signal Type: choose the type of signal (**Cable/Sat** or **Antenna**) you have connected to the **ANT/CABLE/SAT IN**.

Channel Scan

When you perform a Channel Scan, your TV searches for channels with signals and stores the channel information in the Channel List. Then, as you watch TV and press **CH+** or **CH-**, your TV goes to the next or previous channel in the Channel List and skips the channels that do not have signals. If the TV signal source changes – for example, if you change from an outdoor antenna to cable TV – you will need to rescan for channels.

To automatically scan for channels:

1. After choosing a signal type, press ▲/▼ to highlight **Channel Scan**.
2. Press **OK/▶** to start the scan. You can see the search progress and how many channels are found in the on-screen menu. (**Note:** If you wish to stop the search, press the **CLEAR** button.)
3. After the scan is complete, press **OK** to restart scan, or press the **MENU** button to return to the previous menu, or press the **CLEAR** button to close the menu.

Channel Skip

You can hide channels in the Channel List. Then, when you press the **CH+** or **CH-** button, the TV will skip the hidden channels. You can still tune to these

hidden channels by pressing the number of the channel on the numeric keypad.

To hide specific channels:

1. Select **Setup > Channel Skip**, press **OK/▶** to open the **Channel Skip** screen.
2. Press **▲/▼** to highlight the channel you wish to skip; then press **OK** to check the highlighted channel. You can add the channel back into the Channel List by highlighting it and un-checking it.
3. Repeat the process to hide additional channels.
4. Press **MENU** to return to the previous menu, or press **CLEAR** to close the menu.

Channel Edit

The **Channel Edit** function allows you to add or change a channel label, only for analog channels. You cannot change the name on digital channels.

To edit an analog channel name:

1. Select **Setup > Channel Edit**, press **OK/▶** to open to enter the next screen.
2. Press **▲/▼** to highlight the channel you wish to label or edit.
3. Press **OK** to enter the **Channel Edit** screen.
4. The **Channel Name** will be highlighted, press **OK** to start editing.
5. Use **◀/▶** to select the input field, then use **▲/▼** to enter the name for the channel.
6. Press **OK** to confirm and save the new label.
7. Press **MENU** to return to the previous menu, or press **CLEAR** to close the menu.

Input Skip

You can hide video inputs in the Channel List. This option allows you to remove the inputs from the Channel List so you do not encounter them when channeling up or down. Once you have hidden inputs, the TV will skip these inputs when you press the **CH+** or **CH-** button.

To hide video inputs:

1. Select **Setup > Input Skip**, press **OK/▶** to display the **Input Skip** screen.
2. Press **▲/▼** to highlight the video input you want to hide.
3. Press **OK** to check the highlighted input. You can add an input by highlighting it and un-checking it.
4. Repeat the process to hide additional video inputs.
5. Press **MENU** to return to the previous menu, or press **CLEAR** to close the menu.

Input Labels

You can add a label to a video input source to make it easier to identify.

1. Select **Setup > Input Labels**, press **OK/▶** to display the **Input Labels** screen.

2. Press **▲/▼** to highlight the input source you wish to label.
3. Press **◀/▶** to select the label for this source.
4. Press **MENU** to return to the previous menu, or press **CLEAR** to close the menu.

Closed Caption

Many programs are encoded with closed captioning information, which allows you to display the audio portion of a program as text on the TV screen.

Note: *Closed caption settings are not available for HDMI, CMPT or PC inputs. These settings must be set in the connected component's menu. Closed captioning is not available on all channels at all times. Only specific programs are encoded with closed captioning information. When a digital program is closed captioned, CC is displayed in the channel banner.*

The Closed Caption options are: (Refer to Figure 4.)

CC Setting: this option allows you to choose the way closed captioning information appears on the screen.

Off- No captioning information displayed.

On Always- Chooses this option if you want captioning information to be shown whenever available.

On When Mute- This option allows the closed captioning to display (when available) whenever the TV's sound is muted. The captioning information is not displayed when the sound is not muted.

Analog CC Type : this option lets you select the captioning mode used for displaying caption information, when available. If you are unsure of the differences among the modes, you may prefer to leave the closed captioned mode set to CC1, which displays complete text of the program in the primary language in your area.

Digital CC Type: if available, this allows you to select a closed caption service mode (1-6) for digital channels.

Digital CC Preset: if available, this allows you to select between **Off** and **On** options. **On** mode allows you to set the options below.

Digital CC Style: this option lets you customize the following display options, if available:

Caption Style - Select either **As Broadcaster** or **Custom** options. If you choose **Custom** options, the setting changes according to the options you choose.

Digital CC Size - Set the size of the digital closed caption text.

Digital CC Font - Select a character design for the digital closed caption text. A font is a complete assortment of letters, numbers, punctuation marks, etc. in a given design. You can choose from a variety of fonts.

Digital CC Background Color - lets you set the color of the area behind the digital closed caption text.

Digital CC Background Opacity - Set the appearance of the area behind the digital closed caption text.

Digital CC Color - Sets the color of the digital closed caption text.

Digital CC Opacity - Sets the appearance of the digital closed caption text.

Time Setup

Time Zone

You can set the correct Time Zone for your area.

To choose a time zone:

1. Select **Setup > Time Setup > Time Zone**, (Refer to Figure 5.) press **OK/▶** to proceed to the next screen.
2. Press **◀/▶** to select the time zone for your area.
3. Press **MENU** button to return to the previous menu, or press **CLEAR** to close the menu.

Time

To set the time:

1. Select **Setup > Time Setup > Time**, press **OK/▶** to proceed to the next screen.
2. Options on this screen include:
 - Auto Synchronization** - Press **◀/▶** to choose **On** to acquire the time automatically from digital channels.
 - Daylight Saving** - Select **Auto** to set the daylight saving time for your area automatically.
 - Date** - When Date is highlighted, use **◀/▶** to select the input field, then press **OK** to start to input, again use **◀/▶** to set the date, finally press **OK** to confirm. (*Note: using the same way to set the time below*)
 - Time** - Lets you set the time manually.
 - Power On Timer** - Select **Once/Daily/Off**.
 - Power On Time** - Allows you to set the time you want the TV to turn itself on.
 - Power Off Timer** - Select **Once/Daily/Off**.
 - Power Off Time** - Allows you to set the time you want the TV to turn itself off.

Sleep Timer: Press **◀/▶** to set the TV to turn off after a given amount of time.

System Information

This option allows you to see the system information including Panel ID, SW Version, Service Model No..

Reset All

This option resets all settings (except parental control settings) to the factory defaults. When you select this option, a confirmation box opens

1. Press **◀/▶** to select **OK** or **Cancel**.
2. Press **OK** to confirm.

Parental Control Menu

The choices in the US V-Chip and Canada V-Chip menus involve software inside your TV, referred to as V-Chip, which allows you to block TV programs and movies. TV programs can be blocked by age-based ratings, such as TV-MA . If available, TV programs can also be blocked by content, such as adult language (L) . Movies can only be blocked by age-based ratings. Once you block programs, you can unblock them by entering a password. By default, the software inside your TV is turned off or unlocked.

V-Chip reads the program's age-based rating (TV-MA, TV-14, etc.) and content themes (Violence (V), Adult Language (L), etc.). If you have blocked the rating and/or content themes that the program contains, you receive a message that the channel is currently blocked. Change the channel or to enter your password and temporarily deactivate the parental controls.

Broadcasters are not required to provide content themes, so programs received with no content themes are blocked only if you block their age-based rating. You can also block programs that have been given an Exempt rating, and programs that are considered unrated.

Change V-Chip Password

The first time you enter the Parental Control menu, you must set a password in order to adjust other parental control settings. To enter a V-Chip Password, follow these steps:

1. Select **Parental Control > Change Password**, (Refer to Figure 6.) press **OK/▶** to enter the **Change Password** screen.
2. Use the number buttons to enter the four-digit number for your password.
3. Re-enter the same code to confirm the password.

Note: The password must be entered before the TV will continue with Parental settings next time. The super password is 2458, If you forget your password, enter it to override any existing password.

Channel Block

To block a specific channel, follow these steps:

1. Select **Parental Control > Channel Block**, press **OK/▶** to enter the next screen with channel list on.
2. Press **▲/▼** to select the channel you wish to block.
3. Press **OK** to place a checkmark in the box to block that channel. When you tune to that channel, you will need to enter a password to view the channel programming.

Button Block

This option allows you to block (disable) or unblock (enable) the TV panel buttons. The remote control still tunes to any channel. If you are using this to keep children from changing channels, be sure to remove access to any remote that is capable of operating the TV while you have the TV panel button blocked. To block the TV panel buttons, select **Parental Control > Button Block**, and press **◀/▶** to choose the **On** option. To enable these buttons again, return to this menu and choose the **Off** option.

V-Chip

Press **OK/▶** to display its submenus: (Refer to Figure 7.)

V-Chip Rating Enable

Select **Parental Control > V-Chip > Rating Enable**, then press **◀/▶** to turn this option on or off. You must remember to set **Rating Enable** to **On** mode to have the following V-Chip rating limits to take effect.

US V-Chip TV Ratings

You can automatically block all program ratings above a specified age-based rating level.

1. Select **Parental Control > V-Chip > US V-Chip > US TV Ratings**, press **OK/▶** to enter the **US TV Ratings** screen.

In the US TV Ratings panel you can customize the program blocking of the following TV ratings:

TV-Y	All children
TV-Y7	Children 7 years and older
TV-G	General audience
TV-PG	Parental guidance suggested
TV-14	Parents strongly cautioned
TV-MA	Mature audience only

You can also customize the TV ratings for the following content:

A	Sexual dialog
D	Sexual explicit dialog
L	Adult language
S	Sexual situations
V	Violence
FV	Fantasy violence

2. Press **▲/▼/◀/▶** to navigate through the TV rating options. Press **OK** to block (locked) or allow (unlocked).

US V-Chip Movie Ratings

You can automatically block all program ratings above a specified age-based rating level.

1. Select **Parental Control > V-Chip > US V-Chip > US Movie Ratings**, press **OK/▶** to enter the **US Movie Ratings** screen.

In the US Movie Ratings panel you can customize the program blocking of the following Movie ratings:

G	General audience
PG	Parental guidance suggested
PG-13	Unsuitable for children under 13
R	Restricted, under 17 requires accompanying parent or adult guardian
NC-17	No one under 17 admitted
X	Mature audience only

Canada English or French V-Chip Ratings

If you receive Canadian programs, you can block Canadian English and French V-Chip by ratings only. When you block a particular rating, you automatically block the higher-rated programs as well. To block Canadian English and French program ratings, follow these steps:

1. Select **Parental Control > V-Chip > Canada V-Chip**, press **OK/▶** to enter the next screen.
2. Press **▲/▼** to select **Canadian English Ratings** or **Canadian French Ratings**. Press **OK/▶** to proceed.

Canadian English Ratings:

C	Children
C8+	Children 8 and older
G	General audience
PG	Parental guidance
14+	Viewer 14 and over
18+	Adult

Canadian French Ratings:

G	General audience
8 ans+	Viewer 8 and older
13 ans+	Viewer 13 and older
16 ans+	Viewer 16 and older
18 ans+	Adult

3. Press **▲/▼** to select the desired rating. Press **OK** to toggle between View and Block.

Open V-Chip: Allows you to select the downloadable rating level. In the event that a new rating system is provided by the broadcaster, the new rating options would appear within this menu.

Blocking Unrated/Exempt Programs

The Unrated/Exempt Ratings option lets you decide

if programs that the V-Chip recognizes as unrated or exempt can be viewed. Unrated TV programs may include news, sports, political, religious, local and weather programs, emergency bulletins, public announcements, and programs without ratings. The Exempt option applies to both US and Canadian unrated programs and Canadian programs rated E.

1. Select **Parental Control > V-Chip > Unrated/ Exempt Ratings**, press **OK/▶** to enter the next screen.
2. Press **◀/▶** to toggle between **View** and **Block**.
View All unrated programs are available.
Block All unrated programs are not available.

Reset Downloadable Data

1. Select **Parental Control > V-Chip > Reset Downloadable Data**, press **OK/▶** to reset the downloadable V-Chip data.
2. A confirmation box opens. Press **◀/▶** to select.
3. Press **OK** to reset the downloadable rating data, if present.

Input Block

1. Select **Parental Control > Input Block**, press **OK/▶** to display the Input source list screen.
2. Press **▲/▼** to place a checkmark in the box to block the input. When you tune to that input, you will need to enter a password to view the channel.
3. Press **OK** to confirm your selection. A locked/ unlocked icon appears next to the selected input.

Language Menu

To select the preferred language for all menus, follow the steps below. You can choose between English, Espanol, or Francais.

1. Select **Language**, press **OK/▶** to display the **Language** Screen. (Refer to Figure 8.)
2. Press **▲/▼** to select the preferred language for the menu.
3. Press **◀/▶** to select **On** or **Off**.
4. Press the **MENU** or **CLEAR** button to exit the menu.

USB Menu

You can connect a device with USB to your TV or use a USB flash drive, *only support FAT format and unpartitioned* USB device. This connection allows you to insert a USB flash drive directly or connect a compatible mass storage device with USB, such as a digital camera, a multi-format card reader, or an MP3 player. If you have a USB drive, plug it into the drive directly. If you have a device with a USB port, connect one end of the USB cable to the USB port and the other end to the USB jack on the side of the

TV.

The USB feature on your TV allows you to play audio files (format supported: MP3) or display pictures (format supported: JPEG). To utilize this feature, follow these steps:

1. Press **MENU** on the remote control (the Main Menu appears).
2. Use **▲/▼** to select **USB**.
3. Press **OK/▶** to proceed to the **USB** Screen.

Or, you can press the **MEDIA** button on the remote control to display the **USB** screen directly; you can also press the **INPUT** button to display the input list and select **USB**.

(Note: if no USB device is inserted, "No Media" displays on the screen, only support FAT format and unpartitioned USB device)

Media Brower: select **Media Brower**, press **OK** to enter, then press **▲/▼** to select a file or file folder, press **OK** and use the following menus:

Open - Select to display the folder/file list in the USB device.

Thumbnail - Select to display the thumbnail of the folders/files, only available for photo folders/files.

Slideshow - Select to start photo slideshow.

The menu line is grayed-out if there is no photo file in the root of the current USB device.

Play Music - Select to playback the music. The menu line is grayed-out if there is no music file in the root of the current U disk.

Return - Select to return to the previous menu.

Media Settings: select **Media Settings**, press **OK** to enter, then use the following menus:

Photo Settings - Select to display **Photo Settings** submenu.

Slideshow Interval - Select the **Slideshow Interval: 5 Seconds, 10 Seconds, 20 Seconds**.

Slideshow Effect - Select the **Slideshow Effect**.

Slideshow Repeat - Select the options: **Off/On**.

Thumbnail Size- Select to display the thumbnail size: **5X3** and **3X2**.

Music Settings: select to display **Music Settings** submenu.

Music Play Mode - Select the options: **Once, Play All, Random**.

Music Play Repeat - Select the options: **Off/On**.

Music Auto Play - Select the options: **Off/On**.

4. Press **MENU** to go back to the previous menu, or press **CLEAR** to exit.

Frequently Asked Questions (FAQs)

What's the quickest way to view High Definition (HD) video?

Connect an off-air antenna to the ANT/CABLE/SAT IN to view free local digital channels. You may need to purchase an antenna.

Visit www.antennaweb.org for assistance in deciding what type of antenna to use to receive the local digital channels available to you. By entering your location, this mapping program tells you which local analog and digital stations are available using a certain antenna.

Are there other ways to view High Definition (HD) video?

Besides using an off-air antenna as mentioned above, you can also use a set-top box to receive digital video. Contact your cable company or satellite provider to purchase digital programming and have them connect the box to ensure you are viewing channels the best way.

How do I tell an analog channel from a digital channel?

Press the INFO button to display the Channel Banner. Look at the bottom right corner of the screen. The dot (•) is displayed for a digital channel. If there is no dot, it is an analog channel.

Why are there bars on my screen and can I get rid of them?

Most digital video is sent in a 16/9 format which fills your screen, but is sometimes sent in 4/3 which does not fill your screen. It depends on how the station or device connected to your TV is formatting the video. If there are bars on the screen, press the ZOOM +/- button to try a different format that may eliminate the bars. Some bars can't be removed because of the way the format is sent by the broadcaster. The format changes as you press the ZOOM +/- button and the format type is displayed at the bottom of the screen.

Why does channel search find a lot of channels, but when I try to tune to them, there's nothing there?

Some channels enabled by the cable company don't carry programming, such as video ondemand. When channels are unavailable, your TV screen is blank or appears like snow. You probably want to remove these channels from your Channel List. Remove these in the Channel Skip Menu.

Why does the first channel search take a long time?

If you have both analog and digital channels, the TV is looking for all available channels in the Channel List. If you do have digital channels, the TV is also searching for scrambled channels, non-scrambled channels, and each sub-channel of that digital channel.

Troubleshooting

Most problems you encounter with your TV can be corrected by consulting the following troubleshooting list.

TV Problems

The TV won't turn on.

- Make sure the TV is plugged in.
- Check the wall receptacle (or extension cord) to make sure it is "live" by plugging in another device.
- The TV panel controls may be locked (disabled). Use the remote control to unlock the TV panel controls.
- Select the Button Block feature on the Parental Control menu and press **OK** to uncheck the box.

There is no picture and no sound but the TV is on.

- You may be tuned to an input with no component connected to it. If you're trying to view a connected component, press **INPUT** until the picture from that component appears.
- The Signal Type option may be set incorrectly.
- The channel may be blank. Try changing channels.
- If you're watching your VCR and it's connected with coaxial cable to the **ANT/CABLE/SAT IN** jack, tune the TV to channel 3 or 4 (whichever channel is selected on the 3/4 switch on the back of your VCR). Also make sure the TV/VCR button on the VCR is in the correct mode (press the TV/VCR button on your VCR).

The sound is fine, but the picture is poor quality.

- If you're getting a black and white picture from a component you've connected to your TV, you might have your video cables connected to the wrong jacks. A yellow video cable connects to the yellow VIDEO INPUT jack on the side or back of your TV; three video cables or bundled component video cables (red, blue, and green) connect to the corresponding COMPONENT INPUT jacks on the back of your TV.
- Check the antenna connections. Make sure all of the cables are firmly connected to the jacks.

There is no sound, but the picture is fine.

- The sound might be muted. Try pressing the volume up button to restore sound.
- If using DVI or Y, PB, PR, remember to also connect the device's left and right audio output jacks to the TV's L and R AUDIO INPUT jacks.
- The sound settings may not be set correctly.
- If your audio source has only one jack or is a (mono) audio source, make sure you have plugged the connection into the L AUDIO INPUT jack on the TV.

The screen is blank.

- Check your connections. If you used yellow, red, and white cables to connect, make sure they're connected to the red, white, and yellow AUDIO/VIDEO INPUT jacks on the side or back of the TV.
- If you're trying to watch something that's playing on a component connected to the TV (like a DVD), press **INPUT** until you get to the correct video input channel.
- Make sure the component connected to the TV is turned on.
- Try another channel.

The buttons on the TV panel don't work.

- The TV panel controls may be locked (disabled). Use the remote control to unlock the TV panel controls by selecting the Button Block feature in the Parental Control Menu and press ◀/▶ to uncheck the box.
- Unplug the TV for 10 minutes and then plug it back in. Turn the TV on and try again.

The TV turns off unexpectedly.

- The electronic protection circuit may have been activated because of a power surge. Wait 30 seconds, and then turn the TV on again. If this happens frequently, the voltage in your house may be abnormally high or low.
- Unplug. Wait 10 minutes. Plug in again.

You can't select a certain channel.

- The channel may be blocked or not approved in the **Parental Control** Menu.
- If using a VCR, check to make sure the **TV/VCR** button on the VCR is in the correct mode (press the **TV/VCR** button on your VCR).
- Press the **TV** button and then try to change channels.

The stereo reception is noisy.

- It may be a weak station. Use the Sound Menu and Analog TV Sound to choose mono.

A black box appears on the screen.

- Closed captioning might be on. Check Closed Caption in the Setup menu.

You are having problems with the HDMI Connection.

- Make sure the HDMI or DVI component is turned on and the cables are firmly connected. If problems still occur, turn off your component and reconnect it. Reset the power by unplugging the power cord and plugging it back in.
- If you are tuned to the **HDMI 1**, or other **HDMI INPUT** and you're receiving Unusable Signal message screen, press the **INFO** button on the remote. If Acquiring Channel appears in the **Channel Banner**, the HDMI or DVI device isn't responding. Contact the manufacturer of the HDMI or DVI device for further assistance.
- If you tune to the **HDMI 1**, or other **HDMI INPUT** and you see snow, the video goes in and out, or the video takes a long time to appear, your HDMI or DVI component is having trouble sending video information to the TV. Reconnect your device. Reset the power by unplugging the power cord and plugging it back in. If problems persist, try connecting the Y Pb Pr jacks if they are available or contact the manufacturer of the HDMI or DVI component for further assistance.
- If you have black bars on each side of your picture, the component you connected might have a switch or a menu option allowing you to change the picture quality output that will fix this. Choose either 720p or 1080i.

The remote control doesn't work.

- Something might be between the remote and the remote light sensor on the front of the TV. Make sure there is a clear path.
- The remote may not be aimed directly at the TV.
- The batteries in the remote may be weak, dead, or installed incorrectly. Put new batteries in the remote.

The Universal Remote control doesn't work.

This TV utilizes new remote control signals and may not be compatible with your existing universal remote (e.g. satellite box remotes, cable box remotes, and generic universal remotes, etc.). Over time, newer universal remotes will become available that should pick up the new TV codes.

You are experiencing problems with V-Chip/Parental Controls.

If the rating limits don't work, you must lock the settings. Go to the Main Menu (press MENU on your remote), select **Parental > Program Block > Rating Enable**, Rating Enable is highlighted. Press ◀/▶ to select On to have the rating limits take effect.

What else can I do?

If you've been through the Troubleshooting section and nothing has fixed your problem, try rebooting your TV. Note that after a reboot, you may need to run your TV through the setup process again. To do a reboot, unplug the power cord from the wall outlet or power strip. Keep your TV unplugged for about 5 minutes. Then plug in the TV and turn it on. See if the problem is fixed. If the problem remains, then please visit www.tclusa.com for updated FAQs or contact TCL Customer Support at the support number provided in your Warranty under "How To Get Service."

Care and Cleaning

Caution: Turn OFF your TV before cleaning.

You can clean the TV as required, using a soft lint-free cloth. Be sure to occasionally dust the ventilation slots in the cabinet to help assure adequate ventilation.

IMPORTANT: Never use strong cleaning agents, such as ammonia-based cleaners, or abrasive powder. These types of cleaners will damage the TV. The TV's screen may be cleaned with a soft, lint-free cloth as well. Take care not to scratch or mar the screen. If necessary, you may use a cloth dampened with warm water. While cleaning, do not spray liquid directly on the screen, or allow liquid to run down the screen and inside the TV. Also, never place drinks or vases with water on top of the TV. This could increase the risk of fire, shock hazard or damage to the TV.

Television Specifications

Broadcasting system	US System NTSC-M ATSC standard (8VSB), QAM
Receiving Channels	VHF2-13 UHF14-69 CATV 14-36 (A)-(W) 37-59 (AA)-(WW) 60-85 (AAA)-(ZZZ) 86-94 (86)-(94)95-99 (A-5)-(A-1) 100-135 (100)-(135) 01 (4A)
Tuner type	Frequency synthesized
Screen refresh rate	60Hz 240Hz (only for models of 48inch and above)

TTE Technology, Inc. (“TTE”) Limited Warranty

All LCD/LED Models

EXCEPT TO THE EXTENT PROHIBITED BY APPLICABLE LAW, THIS WARRANTY DOES NOT COVER, AND AS DESCRIBED BELOW TTE EXPRESSLY DISCLAIMS, ALL ACTUAL AND IMPLIED WARRANTIES WITH RESPECT TO ANY PRODUCT USED FOR INSTITUTIONAL OR OTHER COMMERCIAL PURPOSES (INCLUDING BUT NOT LIMITED TO RENTAL PURPOSES).

What your warranty covers: Defects in materials or workmanship to the original owner of this TCL product when purchased from an Authorized Dealer of TCL brand products and packaged with this warranty statement.

New LCD/LED Televisions

For how long after your purchase:

- Two (2) years from date of purchase for parts.
- Two (2) years from date of purchase for labor.

What we will do:

- At TTE’s discretion, pay an Authorized TCL Service Center for both labor charges and parts to repair your television, or replace your television with a new or refurbished/remanufactured unit. See “How to get service”.

How to get service:

- Call **1-877-300-8837**. Please have your unit’s date of purchase, place of purchase and model/serial number ready. The model/serial number information can be found on the back of your unit.
- A representative will troubleshoot your problem over the phone. If it is determined that your unit requires service, the service location will be at the sole discretion of TTE based upon the TTE Limited Warranty statement.
- At the sole discretion of TTE, television screen sizes 32” and smaller will either be repaired at an Authorized TCL Service Center or directly exchanged for a new or refurbished/remanufactured unit. At the sole discretion of TTE, television screen sizes 33” through 55” will either be repaired at an Authorized TCL Service Center or repaired in-home.

If repaired at an Authorized TCL Service Center, TTE is not responsible for transportation costs to the Authorized TCL Service Center. However, TTE will pay for return shipping. TTE will provide instructions for packaging and shipping the unit. Proof of purchase in the form of a bill of sale or receipted invoice from an Authorized Dealer which is evidence that the product is within the warranty period must be presented to obtain warranty service.

What your warranty does not cover:

- Customer instruction. (Your Owner’s Manual describes how to install, adjust, and operate your unit. Any additional information should be obtained from your Authorized Dealer.)
- Installation and related adjustments.
- Damage resulting from non-approved installation methods.
- Signal reception problems not caused by your unit.
- Damage from misuse or neglect.
- Batteries.
- A television that has been modified or incorporated into other products or is used for institutional or other commercial purposes (including but not limited to rental purposes).
- A unit purchased or serviced outside the USA.
- A unit sold as is or with all faults
- Acts of nature, such as but not limited to lightning damage.
- Special, incidental or consequential damages.

Product Registration:

Please register your TCL purchase on-line at www.tclusa.com. It will make it easier to contact you should it ever be necessary. Registration is not required for warranty coverage.

Limitation of Warranty:

- **THE WARRANTY STATED ABOVE IS THE ONLY WARRANTY APPLICABLE TO THIS PRODUCT. NO VERBAL OR WRITTEN INFORMATION GIVEN BY TTE TECHNOLOGY, INC., ITS AGENTS OR EMPLOYEES SHALL CREATE A GUARANTY OR IN ANY WAY INCREASE OR MODIFY THE SCOPE OF THIS WARRANTY.**
- **REPAIR OR REPLACEMENT AS PROVIDED UNDER THIS WARRANTY IS THE EXCLUSIVE REMEDY OF THE CONSUMER. TTE TECHNOLOGY, INC. SHALL NOT BE LIABLE FOR SPECIAL, INCIDENTAL OR CONSEQUENTIAL DAMAGES RESULTING FROM THE USE OF THIS PRODUCT OR ARISING OUT OF ANY BREACH OF ANY EXPRESS OR IMPLIED WARRANTY ON THIS PRODUCT. THIS DISCLAIMER OF WARRANTIES AND LIMITED WARRANTY ARE GOVERNED BY THE LAWS OF THE STATE OF CALIFORNIA. EXCEPT TO THE EXTENT PROHIBITED BY APPLICABLE LAW, ANY IMPLIED WARRANTY OF MERCHANTABILITY OR FITNESS FOR A PARTICULAR PURPOSE ON THIS PRODUCT IS LIMITED TO THE APPLICABLE WARRANTY AND WARRANTY PERIOD SET FORTH ABOVE.**

How State Law relates to this warranty:

- Some states do not allow the exclusion nor limitation of incidental or consequential damages, or limitations on how long an implied warranty lasts, so the above limitations or exclusions may not apply to you.
- This warranty gives you specific legal rights, and you also may have other rights that vary from state to state.

If you purchased your unit outside the United States or seek warranty coverage outside the United States: This warranty does not apply. Contact your dealer for warranty information.

Service calls which do not involve defective materials or workmanship are not covered by this warranty. Costs of such service calls are the sole responsibility of the purchaser.



This product incorporates HDMI technology. HDMI, the HDMI logo, and High-Definition Multimedia Interface are trademarks or registered trademarks of HDMI Licensing LLC.



ENERGY STAR is a set of power-saving guidelines issued by the U.S. Environmental Protection Agency (EPA).

ENERGY STAR is a joint program of the U.S. Environmental Protection Agency and the U.S. Department of Energy helping us all save money and protect the environment through energy efficient products and practices.

Manufactured under license from Dolby Laboratories.

“Dolby” and the double-D symbol are registered trademarks of Dolby Laboratories.

FCC Information

This equipment has been tested and found to comply with the limits for a Class B digital device, pursuant to Part 15 of the FCC Rules. These limits are designed to provide reasonable protection against harmful interference in a residential installation. This equipment generates, uses, and can radiate radio frequency energy and, if not installed and used in accordance with the instructions, may cause harmful interference to radio communications. However, there is no guarantee that interference will not occur in a particular installation. If this equipment does cause harmful interference to radio or television reception, which can be determined by turning the equipment off and on, the user is encouraged to try to correct the interference by one or more of the following measures:

- Reorient or relocate the receiving antenna.
- Increase the separation between the equipment and receiver.
- Connect the equipment into an outlet on a circuit different from that to which the receiver is connected.
- Consult the dealer or an experienced radio/TV technician for help.

This Class B digital apparatus complies with Canadian ICES-003.

Please do not send any products to the California address listed in this manual or on the carton. This will only add delays in service for your product.

TTE

TTE Technology, Inc.

1255 Graphite Drive Corona, CA 92881

©2012 TTE Technology, Inc.

TCL and associated marks are trademarks of TCL S.A. used under license to TTE Corporation.

Printed in China

Part No.: 72-F33C8L-XNA1A

LED TV

Guía del Usuario

Para usar con los modelos: LE32HDF3300 / LE39FHDF3300 /
LE43FHDF3300 / LE48FHDF3300Z / LE55FHDF3300Z

¿Necesita asistencia?





Por favor, visite nuestro sitio Web en www.tclusa.com

o llame al 1-877-300-8837.

The Creative Life

TCL

Información Importante

	PRECAUCIÓN RIESGO DE CHOQUE ELÉCTRICO. NO ABRIR.		 Este símbolo indica que este producto incorpora un aislamiento doble entre los peligrosos voltajes principales y las piezas accesibles al usuario. Al darle mantenimiento, use sólo piezas de repuesto idénticas.
<p>Precaución: Para reducir el riesgo de un choque eléctrico, no retire la tapa (ni la parte posterior). No contiene piezas que el usuario pueda reparar. Sólo personal cualificado de servicio puede hacer reparaciones.</p>			
	Este símbolo indica "voltaje peligroso" dentro del producto que implica el riesgo de sufrir un choque eléctrico o una lesión.		Este símbolo indica instrucciones importantes que acompañan al producto.

ADVERTENCIA
Para disminuir el riesgo de incendios o choques eléctricos, no exponga este producto a la lluvia ni a la humedad. Este producto no deberá exponerse a goteos o salpicaduras. No se debe colocar objetos que contengan líquidos, como por ejemplo floreros, sobre el componente.

ADVERTENCIA
El televisor estará inestable si no se fija correctamente a la base o se monta en la pared. Para garantizar su seguridad, acate las instrucciones para la base o el montaje en pared incluidas en la Guía del Usuario.

ADVERTENCIA Las baterías no quedarán expuestas a un calor excesivo como a los rayos directos del sol, fuego o similar.

 Este símbolo indica que el producto contiene mercurio. Las leyes aplicables a su jurisdicción podrían requerir la eliminación especial de este producto debido a consideraciones ambientales. Si desea información para la eliminación o reciclaje, por favor comuníquese con las autoridades en su localidad o con Electronic Industries Alliance: www.eiae.org.

Consulte la etiqueta de identificación/especificaciones ubicada en el panel posterior del producto para ver la tensión de funcionamiento adecuada.

Las normas de la FCC establecen que los cambios o modificaciones a este equipo sin autorización, pueden anular la autoridad del usuario a usar el equipo.

Instalador de televisión por cable: Este recordatorio tiene la intención de llamar su atención al artículo 820-40 del Código Nacional de Electricidad (sección 54 del Código Eléctrico de Canadá, Parte 1) que establece los lineamientos para una conexión correcta a tierra, y estipula especialmente que el cable a tierra deberá estar conectado al sistema de puesta a tierra del edificio tan cerca del punto de entrada del cable como sea posible.

Importante: Este televisor es un modelo de mesa y ha sido diseñado para permanecer en una superficie firme y plana. No coloque el televisor en alfombras suaves o una superficie similar, ya que las ranuras de ventilación de la parte inferior de la unidad podrían quedar bloqueadas, y eso reduciría la vida útil del aparato debido al sobrecalentamiento. Para garantizar la ventilación adecuada de este producto, mantenga un espacio de 10 cm desde la parte superior y los lados del receptor del televisor, y 5 cm desde la parte posterior del receptor del televisor y otras superficies. Cerciórese también de que la superficie o el soporte tengan el tamaño y resistencia adecuados para evitar que el televisor se voltee o caiga accidentalmente como resultado de un tirón o empujón. Esto podría ocasionar lesiones personales y/o daños al televisor. Consulte la sección Importantes Instrucciones de Seguridad en la página siguiente. El botón de Encendido (seguido del símbolo de alimentación) de este TV y de su mando a distancia, ponen el televisor en un modo de espera de muy bajo consumo, pero no lo apagan completamente. Para apagarlo completamente, tiene que desconectar el cable de alimentación del tomacorriente. El enchufe de la alimentación se utiliza como dispositivo de desconexión del dispositivo, por lo que debe ser de fácil acceso. Por lo tanto, debe asegurarse de que el TV esté instalado de manera tal que pueda desconectar el cable de alimentación cuando lo desee.

Registro del Producto

Por favor registre su compra TCL on-line en www.tclusa.com. Será más fácil contactar con usted en caso necesario. No es necesario registrarse para la cobertura de la garantía.

Información Sobre el Producto

Guarde el recibo como prueba de su compra y preséntelo para obtener repuestos o solicitar servicio bajo garantía. Anéxelo aquí y anote los números de serie y de modelo para referencia en caso necesario. Estos números se encuentran en el producto.

No. de Modelo _____ **No. de Serie** _____
Fecha de Compra _____ **Distribuidor/Dirección/Teléfono** _____

Importantes Instrucciones de Seguridad

1. Lea y observe todas las instrucciones.
2. Conserve estas instrucciones.
3. Haga caso a todas las advertencias.
4. No obstruya ningún orificio de ventilación. Instale en conformidad con las instrucciones del fabricante.
5. No instale cerca de fuentes térmicas, como radiadores, reguladores de calefacción, cocinas y otros aparatos que generen calor (incluidos los amplificadores).
6. No ignore el propósito de seguridad que tiene el enchufe polarizado o puesto a tierra. Un enchufe polarizado tiene dos paletas, una más ancha que la otra. Un enchufe puesto a tierra tiene dos paletas y una espiga de conexión a tierra. La paleta más ancha o la tercera espiga se ha incluido por su seguridad. Si el enchufe provisto no encaja en su tomacorriente, solicite a un electricista que reemplace ese tomacorriente obsoleto.
7. Proteja el cable de alimentación de modo que no resulte pisado ni aprisionado, especialmente en el enchufe, los receptáculos y el punto por donde sale del componente.
8. No use este componente cerca del agua.
9. Use sólo los accesorios especificados por el fabricante.
10. Limpie sólo con un trapo seco.
11. Use sólo con el carrito, base, trípode, soporte o mesa que especifica el fabricante o que se vende con el componente. Si el televisor se coloca en un carrito, tenga cuidado al mover el carrito para evitar que voltee y haga daño.
12. Advertencia: Para evitar cualquier lesión causada por la inclinación del producto, por favor asegúrese de que todo el producto se encuentra dentro de la superficie de la mesa en posición horizontal.
13. Desenchufe este componente en caso de tormentas o de lapsos prolongados de inactividad.
14. Solicite al personal técnico calificado todo tipo de mantenimiento del producto. Será necesario hacerle el mantenimiento cuando el componente haya sufrido algún tipo de daño, por ejemplo, si se ha dañado el enchufe o el cable de alimentación eléctrica, si se ha derramado líquido o han caído objetos dentro del componente, exposición a la lluvia o humedad, funcionamiento anormal, o si se ha dejado caer el componente.
15. Si ha conectado el producto a una antena o sistema de cable, cerciórese de poner a tierra tal antena o sistema de cable con el fin de brindar cierta protección contra sobretensión y acumulación de cargas estáticas. La sección 810 de las Normas para Instalaciones Eléctricas, ANSI/NFPA 70-1984, (Sección 54 del Código Eléctrico de Canadá, Parte 1) contiene información reglamentaria acerca de la puesta a tierra del mástil y la estructura de soporte, la puesta a tierra del conductor de conexión al descargador de la antena, el calibre de los conductores a tierra, la ubicación del descargador de la antena, la conexión al electrodo de puesta a tierra y los requisitos del electrodo de puesta a tierra. Vea el ejemplo a continuación:

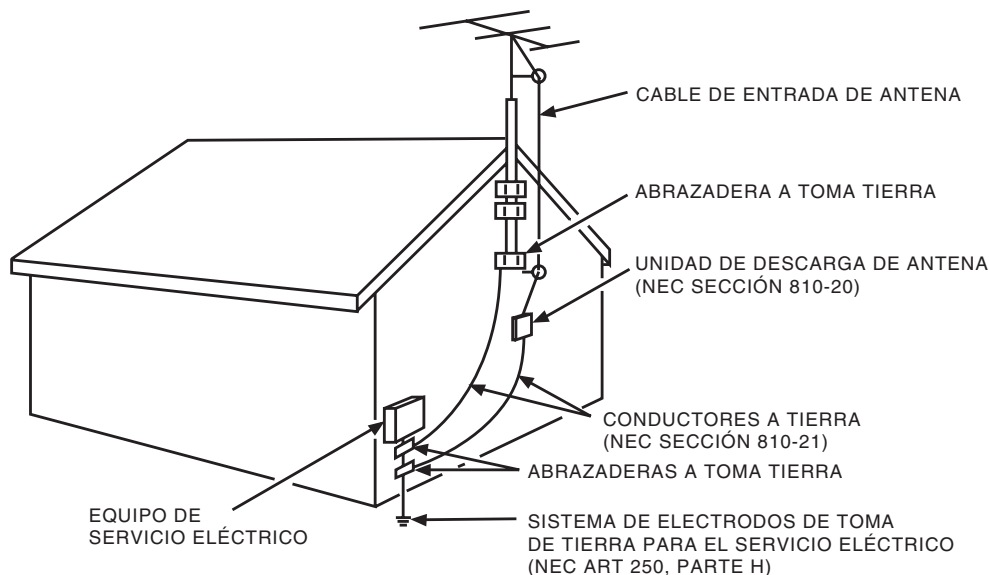

Información importante	1	Búsqueda de canales	14
Importantes Instrucciones de Seguridad ...	2	Saltar un canal	14
Capítulo 1 - Conexiones y Configuración		Editar un canal	14
Antes del ajuste inicial	4	Saltar una entrada	15
Comprobar los elementos del envío	4	Nombres de entradas	15
Colocar su TV sobre el soporte sobremesa	5	Sutítulos	15
Montar su TV en la pared	5	Configuración de la hora	16
Botones del TV	6	Información del sistema	16
Explicación de los conectores del TV	6	Restablecer todos los parámetros	16
Seleccionar sus conexiones	7	Menú del Control de Padres	16
Funciones del mando de control remoto ...	9	Cambiar contraseña V-Chip	16
Obtener la señal	10	Bloqueo de canal	16
Encendido	10	Bloqueo de botones	17
Apagado	10	V-Chip	17
Configuración Inicial	11	Bloquear una entrada	18
Capítulo 2 - Funcionamiento del menú		Menú de Lenguaje	18
Presentación del menú	12	Menú USB	18
Usar el Sistema de menús	13	Capítulo 3 - Otra información	
Menú de Imagen	13	Preguntas frecuentes (FAQs)	19
Ajuste de imagen	13	Resolución de problemas	20
Brillo	13	Cuidados y Limpieza	22
Contraste	13	Especificaciones del televisor	22
Nitidez	13	Garantía Limitada	23
Ajustes expertos	13		
Ajustes avanzados	13		
Configuración del PC	13		
Recuperar la configuración de la imagen	13		
Menú de Sonido	13		
Ecuilizador	13		
Balance	14		
Surround	14		
Altavoces (Parlantes)	14		
Tipo SPDIF	14		
Control automático de volumen	14		
Sonido de TV analógico	14		
Lenguaje de Audio por defecto	14		
Lenguaje de Audio actual	14		
Menú de configuración	14		
Tipo de señal	14		

Antes del ajuste inicial

Protéjase de choques eléctricos

- Conecte todos los componentes antes de enchufar cualquier cable al tomacorriente de alimentación eléctrica o extensión.
- No enchufe NUNCA el televisor en un tomacorriente controlado por un interruptor de pared.
- Apague el televisor antes de conectar o desconectar los cables.
- Asegúrese que todas las antenas y cables tengan una conexión a tierra adecuada. Consulte la sección Importantes Instrucciones de Seguridad.

Información de seguridad

- Proteja los componentes de un sobrecalentamiento.
- No obstruya los orificios de ventilación en cualquiera de los componentes. Acomódelos de tal manera que el aire circule libremente.
- No apile los componentes uno sobre otro.
- Si coloca el componente en un mueble o soporte, asegúrese que la ventilación sea adecuada.
- Si va a conectar un receptor o amplificador de sonido, colóquelo en la repisa superior de manera que el aire caliente no dañe otros componentes.

Evite interferencias de sonido

- Sitúe los cables correctamente; inserte cada cable firmemente en el conector correspondiente.
- Si va a colocar componentes encima del televisor, dirija todos los cables hacia abajo por un lado de la parte trasera del televisor en lugar de hacerlo por el centro.
- Si su antena utiliza cables bifilares de 300 ohmios, no los enrolle.
- Mantenga los cables bifilares alejados de los cables para audio y video.

Evite iluminación directa

No coloque el televisor donde la luz del sol o la iluminación de la habitación incidan directamente sobre la pantalla. Utilice luz tenue o indirecta.

Comprobar los elementos del envío

Compruebe que los siguientes elementos vienen en el paquete con su producto.

- 1 mando de Control Remoto y 2 baterías AAA;
- Guía del Usuario;
- Guía de inicio rápido;
- Lista de elementos para el soporte sobremesa

Sustitución de su control remoto

Si necesita reemplazar su control remoto visite www.tclusa.com. Se cobrará una tarifa de envío y tramitación más el impuesto sobre la venta pertinente al hacerse el pedido. Tenga su Visa o MasterCard preparada.

Los gráficos contenidos en esta publicación sólo son presentaciones.

Conexiones y configuración

Colocar su TV sobre el soporte sobremesa

Su televisor viene con el soporte sobremesa desmontado de modo que usted puede elegir si montar su televisor en una mesa o sobre la pared (en soporte de pared se vende por separado). Si desea montar el TV en la pared, no le coloque la base sobremesa. Siga las instrucciones de montaje de su TV en la pared.

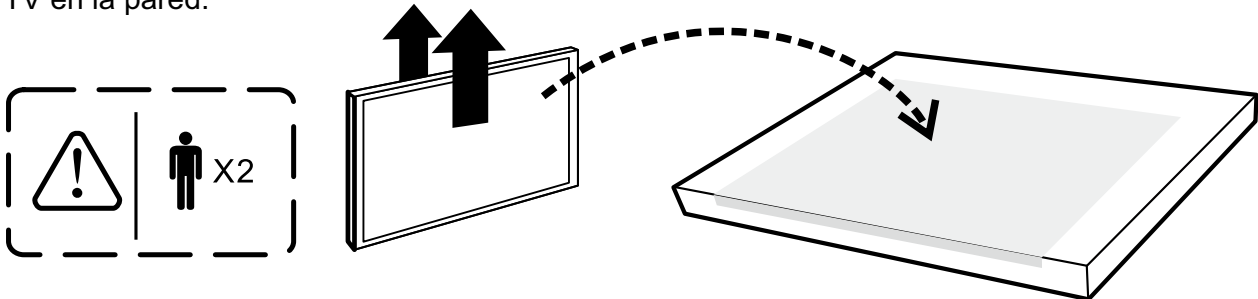

Primero, saque el televisor de la bolsa de plástico y colóquelo sobre una superficie plana grande, como una mesa o encimera. Quite los cartones del TV y colóquela boca abajo sobre la bolsa del TV. Asegúrese de colocar el TV hacia abajo para evitar arañar la pantalla.

Siga entonces los pasos que se indican a continuación:

Nota: A se aplica en los modelos de 32" o menores de 32"; B se aplica en los modelos de 39" o más grandes. En algunos modelos, no es necesario el paso 1.

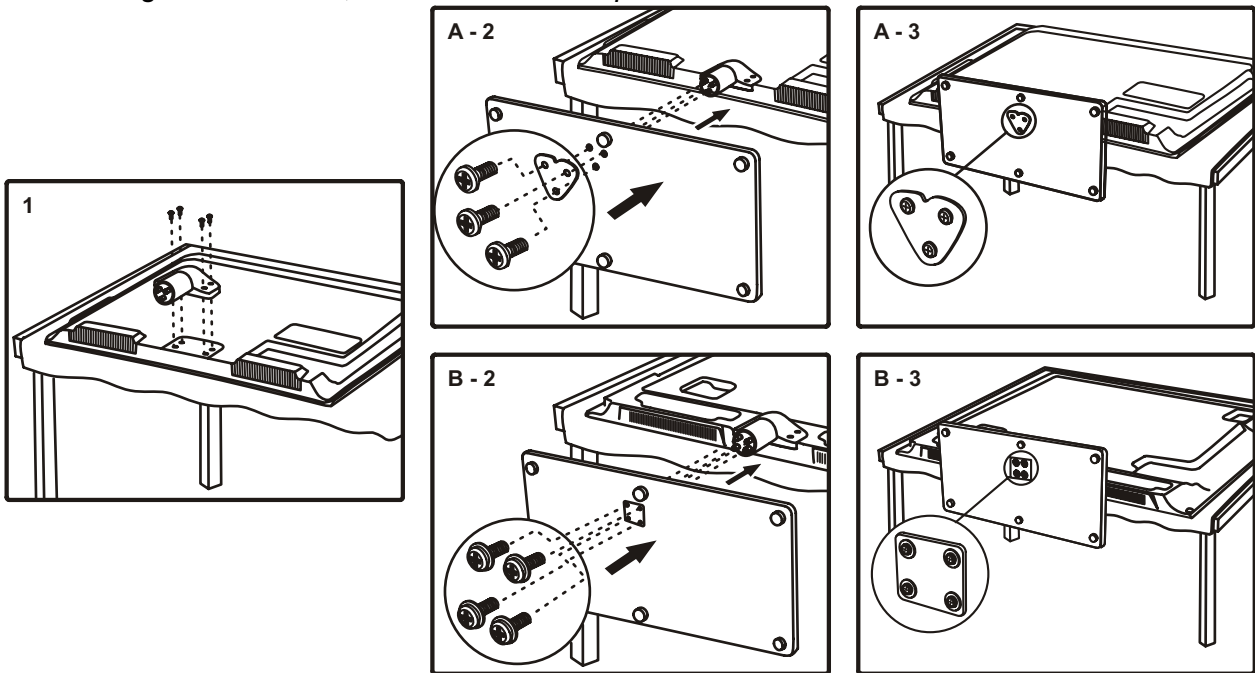

Montar su TV en la pared

Si está montando el TV en la pared, no coloque la base sobremesa.

Para colocar su TV en la pared, compre un montaje de pared VESA.

Modelos de 32" o menores de 32"	Compre un tornillo tamaño M4, para VESA 100 x 100
Modelos de 39" o más grandes	Compre un tornillo tamaño M6, para VESA 200 x 200

El número VESA es la medida horizontal y vertical de los orificios de montaje. Por ejemplo, 200x200 quiere decir que las medidas del montaje son 200mm horizontalmente y 200mm verticalmente.

Notas: Siga las instrucciones incluidas con el montaje en pared para montar el televisor a la pared.

Precaución: Su montaje en pared debe ser capaz de soportar al menos 5 veces el peso neto de su TV para evitar ocasionar daños.

Conexiones y Configuración

Botones del TV

Si no consigue localizar su mando de control remoto, puede usar los botones del panel frontal de su TV para utilizar la mayoría de las funciones.

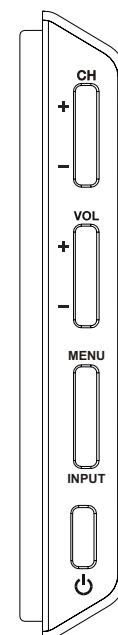

CH +/- Selecciona los canales memorizados en la lista de canales o funciona para moverse arriba/abajo (▲/▼) por las opciones del menú.

VOL +/- Sube/baja el volumen o funciona para moverse a izquierda/derecha (◀/▶) por las opciones del menú.

VOL+ también actúa como el botón **OK** en dentro del sistema de menús.

MENU Le muestra el menú principal del TV.

INPUT Selecciona la fuente de señal.

 (Botón **POWER**) Enciende el TV o lo pasa a modo Standby.

Explicación de los conectores del TV

Esta sección describe los conectores del panel lateral/trasero de su TV. Hay diferentes formas de conectar otros componentes al TV.



COMPONENT IN (CMPT) Le permite conectar un componente que tenga conectores de video por componentes, como un reproductor DVD o un descodificador por cable. (Conector verde para Y, Azul para Pb y Rojo para Pr)

- **Y Pb Pr (Video por componentes)** Proporciona una buena calidad de imagen ya que el video se separa en tres señales. Use cables especiales para video o cables de video por componentes para la conexión.

- **L/R AUDIO** Le proporciona conexión de audio Izdo. y Dcho. cuando usa la entrada CMPT VIDEO. Conectores rojo y blanco para la conexión de audio R AUDIO y L AUDIO. (Para fuentes de sonido monoaural, asegúrese de usar la entrada de AUDIO izquierdo (L).) **(Nota: Las entradas AUDIO/VIDEO IN y COMPONENT IN comparten los mismos conectores L/R de entrada de AUDIO.)**

AUDIO/VIDEO IN (AV) Le permite conectar un componente que tenga conectores de video compuesto, como un VCR, un reproductor DVD o un descodificador por cable. Conector amarillo para VIDEO, y conectores rojo y blanco para AUDIO Izquierdo (L) y Derecho (R). (Para fuentes de sonido monoaural, asegúrese de usar la entrada de AUDIO izquierdo (L AUDIO INPUT).)

DVI/PC AUDIO IN (sólo para DVI/PC) Proporciona conexión de audio cuando usa el conector de entrada HDMI/DVI INPUT 1 para DVI o la entrada PC VIDEO IN.

Nota: Si utiliza un componente DVI, recuerde conectar el cable de audio ya que el cable DVI sólo lleva señal de imagen, pero no de sonido.

VGA (PC VIDEO IN) Conecte su PC u otro componente con una salida VGA a este conector usando un cable D-sub de 15 pines.

SPDIF OUT - DIGITAL AUDIO OUT (coaxial) Use un cable óptico digital para conectar su TV a un receptor de audio compatible.

ANTENA/CABLE/SAT IN Le permite conectar un cable coaxial para recibir la señal de su antena, descodificador de cable, o receptor satélite.

Conexiones y Configuración

USB Le permite conectar un dispositivo de almacenamiento masivo compatible.

HDMI 1/DVI IN (Interfaz Multimedia de Alta-Definición/Interfaz Visual Digital) Proporciona una conexión digital sin comprimir que transporta datos de audio y video mediante un cable con un miniconector integrado. Debido a que la tecnología HDMI se basa en el Interfaz Visual Digital (DVI), el conector del panel trasero de su TV es también compatible con otros componentes DVI.

HDMI 2 IN Le permiten conectar un equipo, como un descodificador de TV por cable, que tenga una salida HDMI para obtener la mejor calidad de imagen.

(AURICULARES) Le permite conectar sus auriculares para escuchar el sonido procedente del TV.



Seleccionar sus conexiones

Hay diferentes modos de conectar equipos, como reproductores de DVD y descodificadores de señal, a su TV.

Nota: No se entregan ningún tipo de cables con esta unidad. Por favor, compre los cables necesarios. Se recomienda un cable HDMI de alta-velocidad para una mejor compatibilidad.

Entrada	Compatibilidad de señal
Antena/Cable	480i, 480p, 720p, 1080i (formatos NTSC, ATSC, y QAM)
Vídeo Compuesto	480i
Vídeo por componentes	480i, 480p, 720p/60Hz, 1080i/60Hz
HDMI	480i, 480p, 720p/60Hz, 1080i/60Hz, 1080p/60Hz
PC	VGA SVGA XGA

Conexiones y Configuración

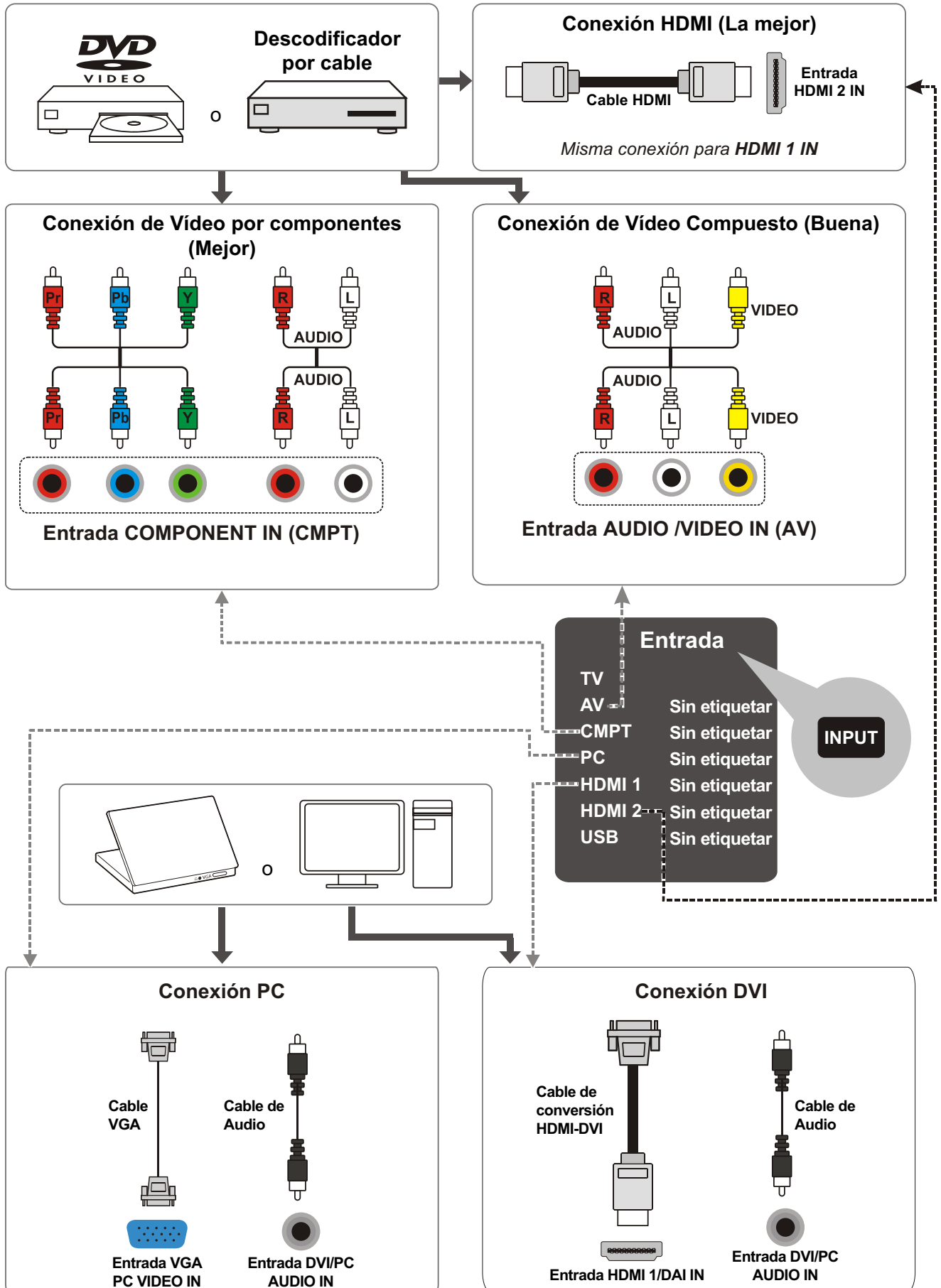

Funciones del mando de control remoto

- INPUT** Abre la lista de **Entradas** ; luego pulse **INPUT** varias veces hasta seleccionar la entrada de video deseada, o pulse (**▲/▼**) para resaltar las opciones, y pulse **OK** para seleccionar la opción deseada.
- 0-9** (Botones alfanuméricos) Introduzca un número de canal, luego pulse **OK** (o espere el tiempo de entrada automática).
- (punto) Para introducir un canal digital con un sub-canal, escriba el canal principal; después pulse el punto (**•**), escriba el sub-canal y luego el botón **OK**.
- MENU** Le muestra el menú principal o púlselo para regresar al menú previo.
- ▲/▼ ◀/▶** (flechas de dirección) Resaltan los diferentes elementos de los menús del TV y ajustan los controles del menú.
Nota: En modo USB, las flechas arriba o abajo (**▲/▼**) pueden también utilizarse para rotar una foto cuando la esté viendo.
- ZOOM+/-** (**◀/▶**) Selecciona el formato de pantalla deseado.
- SLEEP+/-** (**▲/▼**) Ajusta el TV para que se apague después de un determinado periodo de tiempo.
- PIC** Selecciona el modo de imagen.
- INFO** Si no hay menús activos, pulse el botón **INFO** para mostrar la Barra de información del canal.
- VOL+/-** Sube o baja el volumen del TV.
- MUTE** Activa o desactiva el volumen.
- FAV** Pulse el botón **FAV** para navegar por los canales de su lista de favoritos. Use **▲/▼** para resaltar las opciones, luego pulse **OK** para seleccionar.
- MEDIA** Entra en el menú **USB**.
- ⏻** (Botón Power) Enciende el TV o pasa a modo Standby.
- GUIDE** Activa y desactiva la Guía Electrónica de Programas. Sólo disponible para canales digitales.
- CLEAR** Cierra cualquier menú o presentación de la pantalla y regrea al modo normal de visionado.
- OK** Muestra el menú de la Lista de canales. Cuando el TV está en el sistema de menús, púlselo para confirmar su selección.
- GO BACK** Regresa al último canal visto.
- CH+/-** Seleccionan los canales y el modo de entrada externa.
- TV** Púlselo para acceder la modo TV.
- MTS** Púlselo para seleccionar el modo de sonido deseado.
- ◀◀/▶▶ /▶▶ /■** Estos botones se pueden usar para reproducir música y ver fotos en el menú USB.



Obtener la señal

El primer paso en la conexión de su TV es obtener la señal. Usando el panel trasero de su TV podrá recibir los canales analógicos y/o digitales usando la entrada **ANT/CABLE/SAT IN**.

Conecte el cable de la antena exterior o la red por cable en la entrada **ANT/CABLE/SAT IN** del panel trasero del TV para recibir los canales transmitidos por ondas o los canales por cable.

- Si tiene un decodificador de señal, puede ser que necesite llamar a su proveedor de servicios de TV por cable o satélite. Puede ser que necesite cables especiales para ver los canales digitales.
- La toma de antena (75 Ohmios - VHF / UHF / cable) se puede usar para conectar una antena externa u otros equipos con modulador (grabadora de video, receptor satélite, etc.). Nosotros le recomendamos que inicialmente no conecte esos equipos (grabadora de video, receptor satélite, etc.) a su TV, ya que complicarían el procedimiento de configuración con los pasos adicionales que conllevan. Conéctelos cuando haya finalizado con la sintonía de canales.
- Visite www.antennaweb.org para recibir ayuda sobre qué tipo de antena usar para recibir los canales digitales locales disponibles para usted. Introduzca su situación y el programa le mostrará la lista de estaciones analógicas y digitales locales disponibles usando su antena.

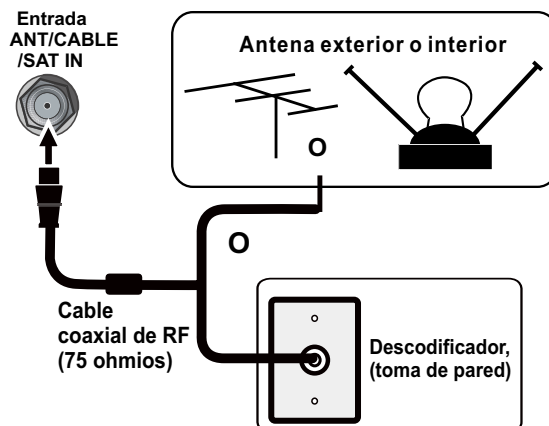

Encendido

Siga las instrucciones de esta página sobre cómo encender su TV y usar el mando de control remoto antes de proseguir con las páginas siguientes que describen el procedimiento de búsqueda de canales.

1. Coloque dos baterías AAA dentro del mando de control remoto.

Precauciones sobre el uso de baterías:

- Use solamente baterías del tipo especificado.
 - Asegúrese de colocarlas con la polaridad correcta.
 - No mezcle baterías nuevas con otras ya usadas.
 - No use baterías recargables.
 - No exponga las baterías a un calor excesivo como el de los rayos directos del sol, un fuego o similar, no las arroje al fuego, no las recargue ni intente abrirlas, ya que podría ocasionar pérdidas de líquido o explotar.
 - Saque las baterías del mando de control remoto si no lo va a usar en un largo periodo de tiempo.
2. Conecte el cable de alimentación eléctrica en un tomacorriente. (si el cable no está conectado al televisor, por favor conecte primero el cable de alimentación en el televisor.) Su TV debería conectarse solamente a una fuente de alimentación de corriente alterna (CA). No se debe conectar a una fuente de corriente continua (CC). Si el enchufe se suelta del cable, no lo conecte bajo ninguna circunstancia al tomacorriente, ya que existe el riesgo de recibir un choque eléctrico.
 3. Una vez con alimentación, si el TV se encuentra en espera (standby), pulse  en el mando de control remoto o en el mismo televisor para encenderlo.

Apagado

Para poner el TV en modo en espera (standby), pulse  en el mando de control remoto o en el mismo televisor, el TV continua con alimentación eléctrica pero con bajo consumo de energía.

Para quitar alimentación al TV, desenchúfelo del tomacorriente.

Configuración inicial

La configuración inicial comprende la selección de todos los ajustes necesarios para buscar y almacenar todos los canales que pueda recibir. Asegúrese de que el televisor está encendido y siga los pasos en el orden que se especifica a continuación.

La primera vez que enciende el aparato, se abre el Asistente de **Configuración inicial**, el cual le guiará a través del proceso de configuración inicial.

1. El primer paso de la configuración requiere que seleccione su Lenguaje preferido para el sistema de menús. Use ▲/▼ para seleccionar su lenguaje, luego pulse **OK/▶** para entrar en la pantalla siguiente.
2. Una ventana de menú le preguntará para que establezca la ubicación de su TV.
 - Seleccionando **“Residencia”** para la localización del TV le asigna los ajustes de imagen óptimos para la mayoría de ambientes domésticos.
 - Seleccionando **“Comercial”**, opción que no cumple con la norma Energy Star, establece los ajustes predefinidos para establecimientos comerciales. En esta configuración, el consumo energético puede exceder los requisitos de la calificación Energy Star®.

Use ▲/▼ para seleccionar la opción de localización deseada (**Residencia/Comercial**); luego pulse **OK/▶** para continuar con la pantalla siguiente.

Nota: si selecciona **Comercial**, un menú en pantalla se mostrará a pedirle que vuelva al menú anterior para seleccionar **Residencia** de nuevo, o se puede confirmar para pasar a la siguiente pantalla.

3. Use ▲/▼ para seleccionar su zona horaria local actual. Pulse **OK/▶** para continuar con la pantalla siguiente.
4. En la pantalla del **Sintonizador**, seleccione o **Antena** o **Cable/Sat**.

Pulse **OK/▶** para continuar con la pantalla siguiente.

Nota: Si está usando un descodificador de señal satélite o por cable, no tiene por qué completar la **Búsqueda de canales**.

5. Le aparecerá la pantalla de **Búsqueda de canales**. La opción por defecto es **Búsqueda**. Pulse **OK/▶** para iniciar la búsqueda de los canales disponibles para guardarlos en la memoria del TV.

Nota: Si no desea buscar canales en este momento, puede seleccionar **Saltar Búsqueda** o pulse **OK/▶** para detener el proceso de búsqueda, y realizar la búsqueda de canales más tarde usando el menú de **Configuración**.

6. La pantalla cambiará para mostrar el progreso del proceso de búsqueda.
7. Cuando termine la búsqueda, la unidad habrá completado con la Configuración Inicial.
8. Pulse **CLEAR** para salir del Asistente y empezar a ver el TV.

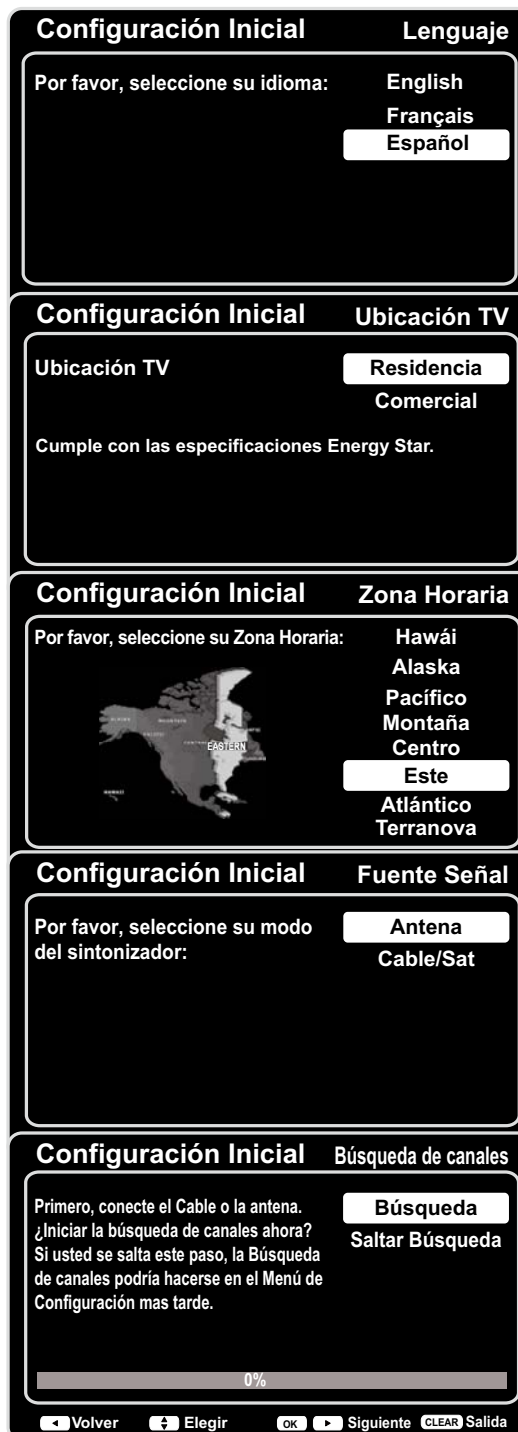

Presentación del menú

A continuación tiene las ilustraciones de la presentación del menú.



Figura 1



Figura 2



Figura 3



Figura 4

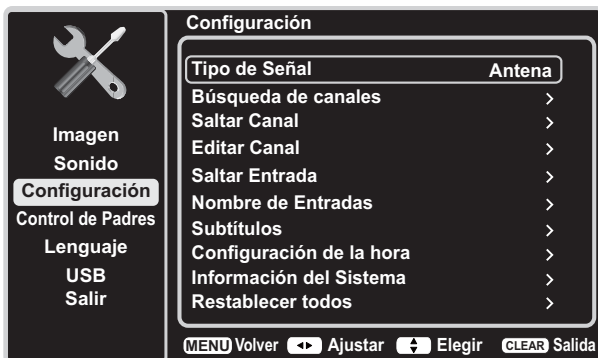

Figura 5

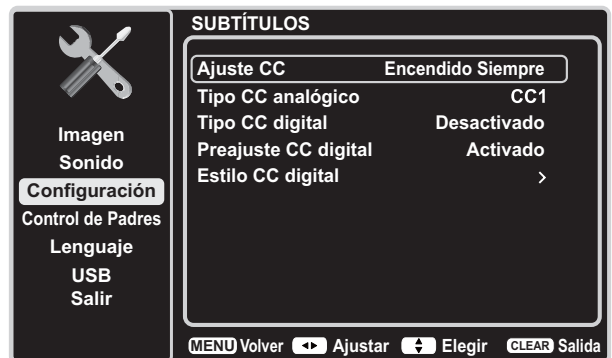

Figura 6

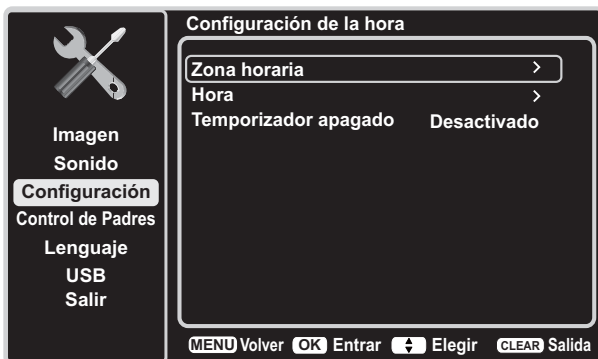

Figura 7

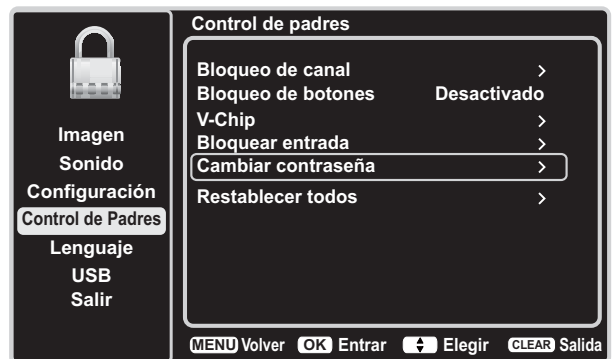

Figura 8

Usar el Sistema de menús

Esta sección explora los menús de su TV. Cada menú se describe y detalla para ayudarle a obtener el mejor uso de su TV. Para acceder al sistema de menús:

1. Pulse **MENU** para mostrar el menú principal.
2. Use **▲/▼** para resaltar una opción, luego pulse **OK/▶** para abrir el submenú correspondiente.
3. En los submenús, use **▲/▼** para seleccionar el elemento deseado, luego use **◀/▶** para ajustar la función o cambiar los valores, o use **OK/▶** para abrir el submenú correspondiente.
4. Pulse **OK** para confirmar su selección.
5. Pulse **MENU** para regresar al menú previo o pulse **CLEAR** para cerrar el menú.

Menú de Imagen

Los menús para ajustar la imagen se usan para obtener los mejores ajustes de imagen según sus preferencias, el tipo de programa que está viendo y la iluminación de su entorno.

Para acceder al menú de **Imagen**, presione el botón **MENU** en el mando de control remoto para abrir el Menú Principal. Pulse **▲/▼** para seleccionar **Imagen**, luego pulse **OK/▶** para mostrar las opciones. (Vea la Figura 1.)

Nota: algunas opciones no estarán disponibles para ciertas fuentes de señal.

Preajuste de Imagen: muestra una lista que le permite seleccionar una de las configuraciones de imagen preestablecidas: **Natural**, **Deportes**, **Personal** o **ECO**, **Brillante**, **Cinema**. Elija la opción que sea mejor para su entorno como espectador.

Nota: **ECO** es la opción por defecto, si usted selecciona otra opción diferente, el consumo energético puede variar.

Brillo: ajusta el brillo de la imagen.

Contraste: ajusta la diferencia entre las áreas claras y oscuras de la imagen.

Nitidez: ajusta la definición de los bordes en la imagen.

Ajustes Expertos

Luz de Fondo: ajusta el nivel de la iluminación de fondo. Esta línea del menú está desactivada por defecto. Solo cuando las opciones "**Retroiluminación adaptada**" y "**Sensor de luz**" están "**Desactivado**", la línea de menú se puede ajustar.

Color: ajusta la riqueza de color.

Matiz: Ajusta el balance entre los niveles de rojo y verde.

Temperatura de color: ajusta la temperatura de color desde fría a caliente.

Nota: Las opciones **Color** y **Matiz** no están disponibles en modo **PC**.

Configuración avanzada

Sensor de luz: mientras está activada, esta función controla las condiciones de luminosidad del ambiente de la habitación y ajusta la luz de fondo de la TV para un visionado óptimo. También sirve como función de

ahorro de energía bajando la intensidad de la luz de fondo cuando sea apropiado (normalmente con la habitación oscura).

Luz de Fondo dinámica: esta opción ajusta automáticamente el brillo de la luz de fondo de la pantalla según el contenido de la señal entrante. La **Luz de fondo dinámica** optimiza la calidad de imagen y reduce el consumo energético.

Nota: Cuando las opciones **Sensor de luz** o **Luz de fondo dinámica** están **Desactivadas**, el consumo energético pueden exceder los requisitos de la calificación Energy Star®.

Reducción de ruido: Este ajuste reduce la "estática" de la imagen o cualquier tipo de interferencia. Esta función es especialmente útil para proporcionar una imagen más nítida en condiciones de señal analógica débil. Elija entre estas opciones:

Baja para una imagen más suave que conserve la nitidez y el detalle.

Media para una imagen ligeramente más suave que en el ajuste **Baja**.

Alta para una imagen incluso más suave que en el resto de ajustes (el detalle de la imagen se reduce algo).

SABC (Control del Brillo Adaptativo de la Escena):

Opción: **Activado/Desactivado**. Si está **Activado**, la distribución del brillo de cada escena se selecciona automáticamente, el TV siempre se ajusta al brillo apropiado de modo automático.

Ajustes PC: esta opción le permite ajustar la configuración del cuando está en modo **PC**.

Recuperar configuración de imagen: esta función le permite recuperar todos los ajustes de imagen con los valores de fábrica.

Menú de Sonido

El menú de **Sonido** le permite ajustar la salida de audio. Para acceder al menú **Sonido**, presione el botón **MENU** en el mando de control remoto, y luego use **▲/▼** para resaltar **Sonido** en el menú principal. Pulse **OK/▶** para seleccionar. Aparecerán las opciones siguientes: (Vea la Figura 2.)

Ecuador: el ecualizador de 5 bandas le permite realizar ajustes en las frecuencias de audio. Puede seleccionar una de las opciones preestablecidas o crear un configuración personalizada.

Ecuador: Le permite elegir un sonido específico preestablecido: **Estándar**, **Música**, **Voz**, **Películas**, y **Personal**.

Rango de frecuencias: Muestra los diferentes nombres del ecualizador gráfico establecidos para cada opción de sonido preestablecida. Elija una banda y haga sus ajustes. Cuando efectúa ajustes, la opción **Ecuador** cambia automáticamente a **Personal**. Presione **◀/▶** para seleccionar la frecuencia (100Hz, 300Hz, 1KHz, 3KHz, 10KHz) que desea ajustar. Use **▲/▼** para ajustar el nivel. Cuando haya terminado de ajustar los niveles, pulse el botón **MENU** para salir.

Funcionamiento del Menú

Balance: ajusta la cantidad de audio enviada a los altavoces izquierdo y derecho.

Surround: tiene las opciones **Activado/Desactivado**. Cuando está activada, esta opción activa un modo que simula un sonido de efecto envolvente (surround).

Altavoz: tiene las opciones **Activado/Desactivado**. Cuando selecciona la opción de **Desactivado**, el altavoz de sonido del TV se desactivará.

Tipo de SPDIF: Esta opción controla el tipo de flujo de audio enviado al conector de Salida de audio digital (SPDIF). Las opciones disponibles son **Dolby Digital**, **PCM**, o **Desact.**

Control automático de Volumen: tiene las opciones **Activado/Desactivado**. Esta opción reduce los cambios bruscos de volumen que ocurren a menudo durante los anuncios comerciales, y también amplifica los sonidos más suaves del material del programa, eliminando la necesidad de un ajuste continuo del volumen.

Sonido TV Analógico: esta opción controla el modo en el que el sonido pasa a través de sus altavoces. Las opciones disponibles varían en función de la entrada seleccionada.

Nota: La opción **Sonido TV Analógico** está sólo disponible para canales analógicos.

Mono (disponible solamente para visionado habitual del TV): esta opción reproduce el sonido solamente en monoaural. Use este ajuste cuando reciba emisiones con señales estéreo débiles.

Estéreo: esta opción divide la señal estéreo entrante en los canales izquierdo y derecho. La mayoría de los programas de TV y materiales grabados tienen audio estéreo. La palabra "Stereo" aparece en la Línea de información del canal cuando sintoniza un programa que está transmitiendo en estéreo.

Programa de Audio Secundario (SAP): esta opción reproduce el audio del programa en un idioma secundario, si está disponible. Las letras "SAP" aparece en la línea de información del canal cuando sintoniza un programa que retransmite información SAP. El audio SAP se emite solamente en monoaural. SAP también se usa para emitir el audio del programa con descripciones del video para personas con discapacidad visual.

Lenguaje Audio por defecto: elija el idioma de audio que prefiera para el diálogo en los canales digitales. Si el idioma preferido no es transmitido en el programa, entonces la TV reproduce el idioma de audio por defecto del programa (normalmente **inglés** en los EE.UU.). Hay 3 idiomas de audio por defecto disponibles (**Inglés**, **Francés** y **Español**).

Nota: La opción **Lenguaje de Audio por defecto** sólo está disponible para canales digitales.

Lenguaje Audio Actual: pulse ◀/▶ para elegir de la lista de idiomas disponibles para el programa que está viendo. El idioma seleccionado pasa a ser su idioma preferido para todos los canales digitales hasta que apague el televisor. Si el idioma elegido no es transmitido en el programa, entonces el TV reproduce

el idioma por defecto del programa (normalmente **inglés** en los EE.UU.).

Nota: La opción **Lenguaje de Audio por defecto** sólo está disponible para canales digitales.

Menú de Configuración

El menú de Configuración le permite configurar el TV con sus preferencias. Pulse el botón **MENU** en el mando de control remoto para abrir el menú principal. Pulse ▲/▼ para seleccionar **Configuración**, luego pulse **OK/▶** para mostrar las opciones siguientes: (Vea la Figura 3.)

Tipo de señal: seleccione el tipo de señal (**Cable/Sat** o **Antena**) que tenga conectada en la entrada **ANT/CABLE/SAT IN**.

Búsqueda de Canales

Cuando usted realiza una búsqueda de canales, su TV busca canales con señal y almacena la información del canal en la Lista de canales. Luego, cuando usted esté viendo el TV y pulse **CH+** o **CH-**, su TV va al canal siguiente o al canal anterior de la Lista de canales y salta los canales sin señal.

Si la fuente de señal del TV cambia – por ejemplo, si usted cambia la antena exterior y conecta TV por cable – necesitará volver a buscar los canales.

Para buscar canales automáticamente:

1. Después de elegir el tipo de señal, pulse ▲/▼ para resaltar la opción **Búsqueda de canales**.
2. Pulse **OK/▶** para iniciar la búsqueda. En el menú en pantalla puede ver el proceso de búsqueda y cuantos canales se encuentran. (**Nota:** Si desea detener la búsqueda, pulse el botón **CLEAR**.)
3. Tras completarse la búsqueda, pulse **OK** para reiniciar la búsqueda, o pulse el botón **MENU** para regresar al menú previo, o pulse el botón **CLEAR** para cerrar el menú.

Saltar canal

Usted puede ocultar canales en la Lista de canales. Entonces, cuando use los botones **CH+** o **CH-**, el TV saltará los canales ocultos. Usted aún puede sintonizar estos canales ocultos introduciendo el número del canal usando el teclado numérico.

Para ocultar canales específicos:

1. Seleccione **Configuración > Saltar Canal**, pulse **OK/▶** para abrir la pantalla de **Saltar canal**.
2. Use ▲/▼ para resaltar el canal que desea saltar; luego pulse **OK** para marcar el canal resaltado. Usted puede añadir el canal de vuelta a la Lista de canales resaltándolo y quitándole la marca.
3. Repita el proceso para ocultar canales adicionales.
4. Pulse **MENU** para regresar al menú previo o pulse **CLEAR** para cerrar el menú.

Editar canal

La función **Editar Canal** le permite añadir o cambiar una etiqueta de un canal, sólo para canales analógicos. No se puede cambiar el nombre en los canales digitales.

Funcionamiento del Menú

Para editar el nombre de un canal analógico:

1. Seleccione **Configuración > Editar Canal**, pulse **OK/▶** para abrir la siguiente pantalla.
2. Use **▲/▼** para resaltar el canal al que desea poner una etiqueta o editarla.
3. Pulse **OK** para entrar en la pantalla **Editar canal**.
4. Quedará resaltado el **Nombre del canal**, pulse **OK** para empezar a editarlo.
5. Use **◀/▶** para seleccionar el campo de entrada, luego use **▲/▼** para introducir el nombre para el canal.
6. Pulse **OK** para confirmar y guardar la etiqueta nueva.
7. Pulse **MENU** para regresar al menú previo o pulse **CLEAR** para cerrar el menú.

Saltar Entrada

Usted puede ocultar entradas de video en la Lista de canales. Esta opción le permite eliminar entradas desde la Lista de Canales de modo que no las encuentre cuando cambia de canal arriba y abajo. Una vez que haya ocultado las entradas, el TV las saltará cuando pulse los botones **CH+** o **CH-**.

Para ocultar entradas de video:

1. Seleccione **Configuración > Saltar Entrada**, pulse **OK/▶** para ver la pantalla de **Saltar Entrada**.
2. Use **▲/▼** para resaltar la entrada de video que desea ocultar.
3. Pulse **OK** para marcar la entrada resaltada. Puede recuperar la entrada resaltándola y quitando la marca.
4. Repita el proceso para ocultar entradas de video adicionales.
5. Pulse **MENU** para regresar al menú previo o pulse **CLEAR** para cerrar el menú.

Nombres de entradas

Usted puede añadir una etiqueta a una fuente de entrada de video para que sea fácil de identificar.

1. Seleccione **Configuración > Nombre de Entrada**, pulse **OK/▶** para ver la pantalla de **Nombre de Entrada**.
2. Use **▲/▼** para resaltar la fuente de entrada que desea etiquetar.
3. Use **◀/▶** para seleccionar la etiqueta para esta fuente.
4. Pulse **MENU** para regresar al menú previo o pulse **CLEAR** para cerrar el menú.

Subtítulos

Muchos programas están codificados con información de subtítulos ocultos, que transcriben en texto parte del audio del programa sobre la pantalla del TV.

Nota: *Los ajustes de los Subtítulos ocultos no están disponibles para las entradas HDMI, CMPT o PC. Estos ajustes deben configurarse en el menú del equipo conectado a dichas enchufadas. Los Subtítulos ocultos no están disponibles siempre en todos los canales. Sólo programas específicos están codificados con información de subtítulos ocultos. Cuando un programa*

*digital tiene Subtítulos Ocultos, aparece CC en la **Línea de información del canal**.*

Las opciones de los Subtítulos ocultos son: (Vea la Figura 4.)

Ajuste CC: esta opción le permite escoger el modo en el que la información en subtítulos aparece en la pantalla.

Desactivado – No aparece información en subtítulos.

Siempre activado – Elija esta opción si desea que aparezca la información en subtítulos siempre que esté disponible.

Activar con audio silenciado – Esta opción permite que aparezcan los subtítulos (si están disponibles) siempre que tenga el audio silenciado en el TV. Los subtítulos ocultos no aparecen cuando tenga sonido en el TV.

Tipo CC Analógico: esta opción le permite seleccionar el modo de los subtítulos para presentar la información, cuando esté disponible. Si desconoce la diferencia entre los modos, puede ser que prefiera dejar la opción del modo de subtítulos en CC1, que presenta el texto completo del programa en el idioma principal en su área.

Tipo CC Digital: si están disponibles, esta opción le permite seleccionar el modo del servicio de los subtítulos (1-6) para los canales digitales.

Preajuste CC Digital: si están disponible, esta opción le permite seleccionar entre las opciones **Desactivado** y **Activado**. El modo **Activado** le permite establecer las siguientes opciones.

Estilo CC Digital: esta opción le permite personalizar las siguientes opciones de presentación, si están disponibles:

Estilo CC – Selecciona la opciones de **Según Emisora** o **Personalizado**. Si elige la opción **Personalizado**, los ajustes cambian dependiendo de las opciones que usted seleccione.

Tamaño de CC digital – Establece el tamaño del texto de los subtítulos digitales.

Fuente CC digital - Selecciona el diseño de los caracteres para el texto de los subtítulos digitales. Una fuente es un conjunto completo de letras, número, signos de puntuación, etc. con un diseño dado. Usted puede elegir entre diferentes fuentes.

Color de fondo de CC Digital – le permite establecer el color del área detrás del texto de los subtítulos digitales.

Opacidad del fondo de CC Digital – Ajusta la apariencia del área detrás del texto de los subtítulos digitales.

Color de CC digital – Establece el color del texto de los subtítulos digitales.

Opacidad de CC digital – Establece la apariencia del texto de los subtítulos digitales.

Configuración de la hora

Zona horaria

Usted puede establecer la Zona Horaria correcta para su área.

Para elegir una zona horaria:

1. Seleccione **Configuración > Configuración de la hora > Zona Horaria**, (vea la Figura 5.) pulse **OK/▶** para proceder a la pantalla siguiente.
2. Use **◀/▶** para seleccionar la zona horaria para su área.
3. Pulse **MENU** para regresar al menú previo o pulse **CLEAR** para cerrar el menú.

Hora

Para ajustar la hora:

1. Seleccione **Configuración > Configuración de la hora > Hora**, (vea la Figura 5.) pulse **OK/▶** para proceder a la pantalla siguiente.
2. Las opciones de esta pantalla incluyen:
 - Sincronización Automática** - Use **◀/▶** para seleccionar **Activada** para adquirir la hora automáticamente desde los canales digitales.
 - Horario de Verano** - Seleccione **Auto** para establecer automáticamente el horario de verano en su área.
 - Fecha** - Cuando la opción Fecha esté resaltada, use **◀/▶** para seleccionar el campo de entrada. luego pulse **OK** para empezar a introducir datos, vuelva a usar **◀/▶** para establecer la fecha, por último pulse **OK** para confirmar. (*Nota: usando el mismo modo de ajustar la hora a continuación*)
 - Hora** - Le permite ajustar la hora manualmente.
 - Temporizador de encendido** - Seleccione **Un vez/ Todos los días/Desactivado**.
 - Hora de encendido** - Le permite establecer la hora a la que desea que se encienda el TV automáticamente.
 - Temporizador de apagado** - Seleccione **Un vez/ Todos los días/Desactivado**.
 - Hora de encendido** - Le permite establecer la hora a la que desea que se apague el TV automáticamente.

Temporizador de Apagado: Pulse **◀/▶** para que el TV se apague después de un determinado periodo de tiempo.

Información del sistema

Esta opción le permite ver la información del sistema incluyendo la ID del panel de TV, la versión del SW, el Núm. del modelo de servicio.

Restablecer Todos

Esta opción restablece todos los ajustes (excepto los de control de padres) con los valores predeterminados de fábrica. Cuando selecciona esta opción, le aparece una ventana de confirmación.

1. Pulse **◀/▶** hasta seleccionar **Aceptar** o **Cancelar**.
2. Presione **OK** para confirmar.

Menú de Control de Padres

Las opciones en los menús V-Chip EE.UU. y V-Chip Canadá implican al software interno de su TV, concerniente al V-Chip, que le permite bloquear programas de TV y películas. Los programas de TV se pueden bloquear por su clasificación basada en la edad, como la TV-MA. Si están disponible en su información, los programas de TV también se pueden bloquear por su contenido, como Lenguaje adulto (L). Las películas sólo se pueden bloquear por su clasificación basada en la edad. Una vez que bloquee un programa, este se puede desbloquear introduciendo una contraseña. Por defecto, el software interno de su TV está desactivado o desbloqueado.

El V-Chip lee la clasificación basada-en-la-edad del programa (TV-MA, TV-14, etc.) y los temas del contenido (Violencia (V), Lenguaje adulto (L), etc.). Si usted ha bloqueado la clasificación y/o el tema del contenido que contiene el programa, recibirá un mensaje de que el canal está actualmente bloqueado. Cambie de canal o introduzca su contraseña para desactivar temporalmente el control de padres.

Las cadenas de emisión no están obligadas a proporcionar los temas del contenido, por tanto los programas recibidos sin temas de contenido solo se bloquean si usted bloquea su clasificación basada en la edad. También puede bloquear programas con una clasificación de Exento, y programas considerados sin-clasificar.

Cambiar contraseña V-Chip

La primera vez que entra en el menú de Control de padres, debe introducir una contraseña para ajustar otras opciones de control paterno. Para introducir una contraseña V-Chip. siga estos pasos:

1. Seleccione **Control de Padres > Cambiar Contraseña**, (Vea la Figura 6.) pulse **OK/▶** para entrar en la pantalla de **Cambiar Contraseña**.
2. Use los botones numéricos para introducir los cuatro dígitos de su contraseña.
3. Vuelva a introducir el mismo código para confirmar la contraseña.

Nota: Deberá introducir la contraseña antes de que el TV continúe con la configuración de los Padres la próxima vez. La super-contraseña es 2458, por si olvida su contraseña, introdúzcala para anular cualquier contraseña existente.

Bloqueo de Canal

Para bloquear un canal específico, siga estos pasos:

1. Seleccione **Control de Padres > Bloqueo de canal**, pulse **OK/▶** para entrar en la pantalla siguiente con la lista de canales.
2. Use **▲/▼** para seleccionar el canal que desea bloquear.
3. Pulse **OK** para colocar una marca en la casilla de verificación para bloquear ese canal. Cuando usted sintonice ese canal, necesitará introducir una contraseña para ver la programación del canal.

Bloqueo de botones

Esta opción le permite bloquear (inhabilitar) o desbloquear (habilitar) los botones del panel del TV. El mando de control remoto continuará sintonizando cualquier canal. Si va a usar esta opción para que los niños no cambien los canales, asegúrese de que no tienen acceso al mando de control remoto ya que este es capaz de hacer funcional el TV aunque tenga este bloqueado el panel de botones. Para bloquear el Panel de botones del TV, seleccione **Control de Padres > Bloqueo de botones**, y use ◀/▶ para elegir la opción **Activado**. Para habilitar estos botones otra vez, regrese al menú y seleccione la opción **Desactivado**.

V-Chip

Pulse **OK/▶** para mostrar los submenús: (Vea la Figura 7.)

Permitir clasificación V-Chip

Seleccione **Control de Padres > V-Chip > Activar Niveles**, luego pulse ◀/▶ para activar o desactivar esta opción.

Deber recordar ajustar la opción **Permitir clasificación en Act (ivado)** para que los siguientes límites de clasificación V-Chip tengan efecto.

Niveles de TV V-Chip en EE.UU.

Usted puede bloquear automáticamente todas las clasificaciones de programas por encima de un nivel de clasificación especificado basado en la edad.

1. Seleccione **Control de Padres > V-Chip > V-Chip EE.UU. > Niveles TV EE.UU.**, pulse **OK/▶** para entrar en la pantalla de los **Niveles de clasificación de la TV en EE.UU.**

En el panel de Niveles de clasificación TV en EE.UU. usted puede personalizar el bloqueo de programa de las siguientes clasificaciones de TV:

- TV-Y** Todos los niños
- TV-Y7** Niños de 7 años y mayores
- TV-G** Audiencia general
- TV-PG** Vigilancia paterna recomendada
- TV-14** Padres con gran precaución
- TV-MA** Sólo personas adultas

Usted también puede personalizar la clasificación de TV para el siguiente contenido:

- A** Diálogo sexual
- D** Diálogo sexual explícito
- L** Lenguaje adulto
- S** Situaciones sexuales
- V** Violencia
- FV** Violencia de Fantasía

2. Use ▲/▼/◀/▶ para navegar por las opciones de la clasificación de TV. Pulse **OK** para bloquear (cerrado) o permitir (abierto).

Niveles de Películas V-Chip en EE.UU.

Usted puede bloquear automáticamente todas las clasificaciones de programas por encima de un nivel de clasificación especificado basado en la edad.

1. Seleccione **Control de Padres > V-Chip > V-Chip EE.UU. > Niveles Películas EE.UU.**, pulse

OK/▶ para entrar en la pantalla de **Niveles de clasificación de Películas EE.UU.**

En el panel de Niveles de clasificación de Películas EE.UU. usted puede personalizar el bloqueo de programa de las siguientes clasificaciones de Películas:

- G** Audiencia general
- PG** Vigilancia paterna recomendada
- PG-13** No recomendable para niños menores de 13
- R** Restringida, para menores de 17 es necesaria la compañía de un padre o un tutor
- NC-17** No se permiten menores de 17
- X** Sólo audiencia adulta

Clasificación V-Chip Inglés o Francés de Canadá

Si usted recibe programas canadienses, usted puede bloquear el V-Chip de inglés y francés canadiense solo según su clasificación. Cuando bloquea una clasificación particular, también bloquea automáticamente todos los programas con clasificaciones superiores. Para bloquear clasificaciones de programas en inglés y francés canadiense, siga estos pasos:

1. Seleccione **Control de Padres > V-Chip > Canada V-Chip**, pulse **OK/▶** para entrar en la pantalla siguiente.
2. Use ▲/▼ para seleccionar **Niveles Inglés Canadá** o **Niveles Francés Canadiense**. Pulse **OK/▶** para proceder.

Clasificación de inglés canadiense:

- C** Niños
- C8+** Niños de 8 y mayores
- G** Audiencia general
- PG** Vigilancia paterna
- 14+** Espectadores de 14 y mayores
- 18+** Adultos

Clasificación de francés canadiense:

- G** Audiencia general
- 8 ans+** Espectadores de 8 y mayores
- 13 ans+** Espectadores de 13 y mayores
- 16 ans+** Espectadores de 16 y mayores
- 18 ans+** Adultos

3. Use ▲/▼ para seleccionar el nivel deseado. Pulse **OK** para cambiar entre Ver y Bloquear.

Abrir V-Chip: Le permite seleccionar el nivel de clasificación descargable. En el caso de que la cadena de emisión proporcione un nuevo sistema de clasificación, las nuevas opciones de clasificación debería de aparecer en este menú.

Bloquear programas Sin Clasificar/Exentos

La opción Programas Sin-clasificar/Exentos le permite decidir si se pueden ver aquellos programas que el V-Chip reconoce como sin-clasificar o exentos. Los programas sin clasificar pueden incluir, noticias, deportes, espacios políticos, religiosos, noticias locales y programas meteorológicos, boletines de emergencia, anuncios públicos y otros programas sin clasificación.

Funcionamiento del Menú

Las opción de Exentos se aplica tando a programas EE.UU./Canadienses sin-clasificar como programas Canadienses con clasificación E.

1. Seleccione **Control de Padres > V-Chip > Sin-clasificar/Exento**, pulse **OK/▶** para entrar en la pantalla siguiente.
2. Use **◀/▶** para cambiar entre **Ver** y **Bloquear**.
La opción Ver Todos los programas Sin-Clasificar están disponibles.
La opción Boquear Todos los programas Sin-Clasificar no están disponibles.

Restablecer Datos Descargables

1. Seleccione **Control de Padres > V-Chip > Restablecer Datos Descargables**, pulse **OK/▶** para restablecer los datos V-Chip descargables.
2. Se abre una ventana de confirmación. Pulse **◀/▶** para para seleccionar.
3. Pulse **OK** para restablecer los datos de niveles de clasificación descargables, si los hay.

Bloquear entrada

1. Seleccione **Control de Padres > Bloquear entrada**, pulse **OK/▶** para mostrar la pantalla de la lista de fuentes de entrada.
2. Pulse **▲/▼** para marcar la casilla de verificación para bloquear la entrada. Cuando usted sintonice esa entrada, necesitará introducir una contraseña para ver el canal.
3. Pulse **OK** para confirmar su selección. Un icono de bloqueado/desbloqueado aparece junto a la entrada seleccionada.

Menu de Language

Para seleccionar el lenguaje preferido para todos los menús, siga los pasos siguientes. Puede elegir entre Inglés, Español, o Francés.

1. Seleccione **Lenguaje**, pulse **OK/▶** para ver la pantalla de **Lenguaje**. (Vea la Figura 8.)
2. Use **◀/▶** para seleccionar el Lenguaje preferido para los menús.
3. Use **◀/▶** para seleccionar **Activado** o **Desactivado**.
4. Presione el botón **MENU** o **CLEAR** para salir del menú.

Menú USB

Usted puede conectar un dispositivo USB a su TV o usar una memoria flash USB; *sólo soporta dispositivos con formato FAT* y sin particiones. Esta conexión le permite introducir un dispositivo flash USB directamente o conectar un dispositivo de almacenamiento masivo compatible con USB, como una cámara digital, un lector de tarjetas multi-formato, o un reproductor MP3. Si tiene un dispositivo de memoria USB, conéctelo directamente. Si tiene un dispositivo con un puerto USB, conecte un extremo del cable USB al puerto USB y el otro extremo al conector USB en el lateral del TV. La función USB en su TV le permite reproducir archivos de audio (formato soportado: MP3) o ver fotos (formato

soportado: JPEG). Para utilizar esta función, siga los pasos siguientes:

1. Presione el botón **MENU** en el mando de control remoto (aparece le menú principal).
2. Use **▲/▼** para seleccionar **USB**.
3. Pulse **OK/▶** para proceder a la pantalla **USB**.
O, puede presionar el botón **MEDIA** en el mando de control remoto para ver la pantalla **USB** directamente; también puede pulsar el botón **INPUT** para ver la lista de entradas y seleccionar **USB**.
(Nota: si no tiene ningún dispositivo USB conectado, la aparecerá en pantalla "No Media"; sólo soporta dispositivos USB con formato FAT y sin particiones)
Explorador de medios: seleccione **Explorador de Medios**, pulse **OK** para entrar, luego use **▲/▼** para seleccionar un archivo o una carpeta, pulse **OK** y utilice los menús siguientes:

Abrir - Selecciónelo para ver la lista de archivos/ carpetas en el dispositivo USB.

Miniaturas - Selecciónelo para ver las miniaturas de los archivos/carpetas, sólo disponible para archivos/carpetas de imagen.

Presentación de imágenes - Selecciónelo para ver una presentación de las fotos. Esta opción no estará disponible si no hay archivos de fotos en el directorio raíz del dispositivo USB.

Reproducir música - Selecciónelo para reproducir la música. Esta opción no estará disponible si no hay archivos de fotos en el directorio raíz del dispositivo USB.

Volver - Seleccione regresar al menú previo.

Ajustes Multimedia: seleccione **Ajustes Multimedia**, pulse **OK** para entrar, luego use los menús siguientes:

Ajustes de Foto - Selecciónelo para ver el submenú de **Ajustes de Foto**.

Intervalo entre imágenes - Selecciona el intervalo en una presentación de fotos:

5 segundos, 10 segundos, 20 segundos.

Efecto de transición - Selecciona el efecto de transición en una presentación de fotos.

Repetición de Presentación - Selecciona las opciones: **No/Si**.

Tamaño de Miniatura- Selecciónelo para mostrar el tamaño de la miniatura: **5X3** y **3X2**.

Ajustes de Música: selecciónelo para ver el submenú de **Ajustes de Música**.

Modo de Reproducción de Música - Seleccione las opciones: **Una vez, Todo, Aleatorio**.

Repetición de Reproducción - Selecciona las opciones: **Desactivado/Activado**.

Reproducción Automática - Selecciona las opciones: **Desactivado/Activado**.

4. Pulse **MENU** para regresar al menú previo o pulse **CLEAR** para salir.

Preguntas Frecuentes

¿Cuál es la manera más fácil de ver video de Alta Definición (HD)?

Conecte una antena local a la entrada ANT/CABLE/SAT IN para ver canales digitales locales gratis. Quizá deba comprar una antena.

Visite www.antennaweb.org si necesita ayuda para decidir el tipo de antena que debe utilizar para recibir los canales digitales locales disponibles en su área. Ingresando su ubicación, este programa de encuadramiento le indica las emisoras analógicas y digitales locales que están disponibles si se utiliza determinado tipo de antena.

¿Existen otras formas de ver video de alta definición?

Además de utilizar una antena aérea como se mencionó arriba, puede utilizar un convertidor para recibir video digital. Comuníquese con la compañía de cable o el proveedor de servicio de satélite para adquirir programación digital y solicíteles que conecten el convertidor para asegurar la mejor visualización de canales posible.

¿Cómo puedo distinguir un canal analógico de uno digital?

Pulse el botón INFO para mostrar el Cuadro de información del canal. Observe la esquina inferior derecha de la pantalla. El punto (•) aparece para los canales digitales, si no hay un punto, es un canal analógico.

¿Por qué hay barras en la pantalla y cómo puedo borrarlas?

La mayoría de video digital se envía en formato 16/9, el cual llena su pantalla, pero algunas veces se envía en formato 4/3, el cual no llena su pantalla. Depende de cómo la emisora o el dispositivo conectado al televisor formatee el video. Si aparecen barras en la pantalla, oprima el botón ZOOM +/- para utilizar un formato diferente que pueda eliminar las barras. Algunas barras no se pueden eliminar debido a la manera en que las emisoras transmiten el formato. El formato cambia a medida que presiona el botón ZOOM +/- y el tipo de formato se muestra en la parte inferior de la pantalla.

¿Por qué la búsqueda de canales encuentra muchos canales pero cuando trato de sintonizarlos no se ve nada?

Algunos canales habilitados por la empresa de cable no tienen programación, p. ej., video a petición. Cuando los canales no se encuentran disponibles, la pantalla de su televisor aparece en blanco o borrosa. Posiblemente desee eliminar esos canales de la lista de canales. Elimínelos a través del menú Lista de Canales.

¿Por qué la primera búsqueda de canales tarda tanto?

Si tiene canales analógicos y digitales, el televisor buscará todos los canales disponibles en la lista de canales. Si tiene canales digitales, el televisor buscará además los canales codificados, no codificados y secundarios relacionados a dicho canal digital.

Resolución de Problemas

La mayoría de los problemas que puede experimentar con su televisor pueden corregirse consultando la siguiente lista de resolución de problemas.

Problemas con el Televisor

El televisor no enciende.

- Asegúrese que el televisor esté enchufado.
- Revise el tomacorriente de pared (o el cable de extensión) para asegurarse que funciona correctamente conectando otro dispositivo.
- Los controles del panel del TV pueden estar bloqueados (inhabilitados). Utilice el mando de control remoto para desbloquear los controles del panel del TV.
- Seleccione la función Bloquear Botones en el menú Control de Padres y oprima **OK** para cancelar la selección del cuadro.

No hay imagen ni sonido pero el televisor está encendido.

- Quizás haya sintonizado una entrada donde no se ha conectado ningún componente. Si está intentando ver un componente conectado, oprima **INPUT** hasta que la imagen proveniente del componente aparezca.
- Tal vez la opción Tipo de Señal haya sido ajustada de forma incorrecta.
- Puede ser que el canal esté en blanco. Intente cambiar de canal.
- Si está viendo su VCR y ésta se encuentra acoplada mediante un cable coaxial al conector **ANTENNA/CABLE/SAT IN**, sintonice el televisor en el canal 3 ó 4 (el que esté seleccionado por el interruptor 3/4 en la parte posterior de su VCR). Además, asegúrese que el botón TV/VCR de la VCR esté en el modo adecuado (oprime el botón TV/VCR de su VCR).

El sonido se escucha bien, pero la calidad de la imagen es pobre.

- Si obtiene una imagen en blanco y negro de un componente conectado al televisor, quizá acopló los cables de video en los conectores incorrectos. Un cable de video amarillo se acopla al conector de entrada VIDEO INPUT amarillo del lado o parte posterior del televisor; tres cables de video o un mazo de cables de video de componente (rojo, azul y verde) se acoplan a los conectores de entrada COMPONENT INPUT correspondientes de la parte posterior del televisor.
- Revise las conexiones de la antena. Cerciórese de que todos los cables estén firmemente acoplados a los conectores.

No hay sonido, pero la imagen se ve bien.

- Puede ser que se haya silenciado el sonido. Oprima el botón de aumentar volumen para restituir el sonido.
- Si está usando DVI, S-Video o Y, PB, PR, recuerde acoplar también los conectores de salida de audio izquierdo y derecho del dispositivo a los conectores AUDIO INPUT L y R del televisor.
- Puede que los ajustes de sonido no estén establecidos correctamente.
- Si su fuente de audio incluye sólo un conector o es una fuente de audio (monofónico), asegúrese de haber enchufado la conexión en el conector AUDIO INPUT izquierdo del televisor.

La pantalla aparece en blanco.

- Revise sus conexiones. Si utilizó cables amarillo, rojo y blanco para realizar la conexión, asegúrese de que estén conectados a los conectores de entrada AUDIO/VIDEO INPUT amarillo, rojo y blanco situados en el lado o en la parte posterior del televisor.
- Si está intentado ver algo que se está reproduciendo en un componente conectado al televisor (tal como un disco DVD), oprima INPUT hasta llegar al canal de entrada de video correcto.
- Asegúrese que el componente conectado al televisor esté encendido.
- Intente cambiar de canal.

Los botones del panel frontal no trabajan.

- Los controles del panel de la TV pueden estar bloqueados (inhabilitados). Utilice el mando a distancia para desbloquear los controles del panel de la TV, seleccionando la función de Bloquear Botón en el menú de Control de padres y pulsando la flecha izquierda o derecha (◀/▶) para desmarcar la casilla.
- Desenchufe el televisor 10 minutos y vuélvalo a enchufar. Encienda el televisor e intente de nuevo.

El televisor se apaga inesperadamente.

- Quizá se haya activado el circuito de protección electrónica debido a una descarga de corriente. Espere 30 segundos y vuelva a encender el televisor. Si este problema se presenta con frecuencia, es posible que su casa reciba un voltaje anormal muy alto o muy bajo.
- Desenchúfelo. Espere 10 minutos. Vuélvalo a enchufar.

No puedo seleccionar cierto canal.

- Tal vez el canal ha sido bloqueado o no ha sido aprobado mediante el menú **Control de Padres**.
- Si utiliza una VCR, asegúrese que el botón **TV/VCR** de la VCR esté en el modo adecuado (oprime el botón **TV/VCR** de su VCR).
- Oprima el botón **TV** y luego intente cambiar los canales.

La recepción estereofónica es ruidosa.

- Tal vez sea una emisora con poca potencia. Utilice el Menú Sonido y Tipo de Sonido para seleccionar Mono.

Aparece un recuadro negro en la pantalla.

- Puede ser que esté activada la función de Subtítulos. Revise Subtítulos en el menú Configuración.

Está confrontando problemas con la conexión HDMI.

- Asegúrese que el componente HDMI o DVI esté encendido y que los cables estén firmemente conectados. Si aún confronta problemas, apague el componente y vuelva a conectarlo. Reinicie la alimentación eléctrica desenchufando el cable de alimentación y enchufándolo otra vez.
- Si está sintonizado a **HDMI 1**, u otra entrada **HDMI** y está recibiendo un mensaje en pantalla de Señal Inservible, oprima el botón **INFO** del control remoto. Si Adquiriendo Canal aparece en el **Cuadro de información del canal**, el dispositivo HDMI o DVI no está respondiendo. Comuníquese con el fabricante del dispositivo HDMI o DVI para obtener ayuda adicional.
- Si sintoniza **HDMI 1**, u otra entrada **HDMI** y ve nieve, el video viene y se va, o el video se tarda en aparecer, su componente HDMI o DVI tiene problemas para enviarle información acerca del video al televisor. Vuelva a conectar el dispositivo. Desenchufe y enchufe nuevamente el cordón de alimentación eléctrica para restablecer la alimentación. Si los problemas persisten, trate de conectar en su lugar los conectores Y Pb Pr si estos están disponibles o póngase en contacto con el fabricante del componente HDMI o DVI para obtener ayuda adicional.
- Si aparecen barras negras a cada lado de la imagen, es posible que el componente que usted conectó tenga un interruptor o una opción de menú que le permita a usted cambiar la salida de calidad de imagen que corregirá esto. Elija 720p, o bien 1080i.

No funciona el control remoto.

- Quizá haya algo interfiriendo entre el control remoto y el sensor para control remoto en la parte frontal del televisor. Asegúrese que esté despejado el paso.
- Tal vez el control remoto no está apuntando directamente al televisor.
- Es posible que las baterías del control remoto tengan poca carga, estén descargadas o estén mal instaladas. Instale baterías nuevas en el control remoto.

No funciona el control remoto.

Este televisor usa nuevos códigos de control remoto y puede no ser compatible con su control remoto universal actual (por ejemplo controles remotos de receptores satélite, de descodificadores de cable, genéricos universales, etc.). En un futuro próximo, los nuevos controles remotos universales disponibles podrán recoger los nuevos códigos de los televisores.

Usted está experimentando problemas con los controles V-Chip/de padres.

Si los límites de clasificación no funcionan, debería bloquear los ajustes. Entre en el menú principal (pulse MENU en su mando de control remoto), seleccione **De los padres > Bloqueo de programa > Permitir clasificación**, la opción Permitir clasificación aparece resaltada. Pulse ◀/▶ para seleccionar Act(ivada) para que los límites de clasificación tengan efecto.

¿Qué más puedo hacer?

Si ha utilizado la sección de Resolución de Problemas y nada ha solucionado su problema, intente reiniciar su televisor. Tenga en cuenta que al reiniciarlo, quizá sea necesario realizar de nuevo el proceso de instalación. Para reiniciar el televisor, desconecte el cable de alimentación del tomacorriente de la pared o de la extensión. Mantenga el televisor desconectado durante 5 minutos. Luego, enchufe el televisor y enciéndalo. Verifique que se haya corregido el problema. Si el problema continúa, entonces visite www.tclusa.com para actualizar la preguntas más comunes (FAQ's) o contacte con el Servicio de Asistencia al Cliente de TCL en el número indicado en la Garantía en el apartado "Cómo obtener servicio".

Cuidado y Limpieza

Precaución: APAGUE el televisor antes de limpiar.

Puede limpiar el televisor según sea necesario, con un paño suave sin pelusa. Asegúrese de limpiar ocasionalmente las ranuras de ventilación del mueble para garantizar una ventilación adecuada.

IMPORTANTE: Nunca use limpiadores fuertes como, por ejemplo, limpiadores a base de amoníaco o polvos abrasivos. Estos tipos de limpiadores ocasionan daños al televisor. También se puede limpiar la pantalla del televisor con un paño suave sin pelusa. Tenga cuidado de no rayar ni manchar la pantalla. Si es necesario, puede usar un paño humedecido con agua tibia. Al limpiar, no rocíe la pantalla directamente con líquido ni deje que se deslice por la misma hacia el interior del televisor. Igualmente, nunca ponga vasos ni floreros llenos de agua encima del televisor. Esto podría aumentar el riesgo de incendio, choques eléctricos y daños al televisor.

Especificaciones del televisor

Sistema de difusión	NTSC-M sistema EE.UU. Estándar ATSC (8VSB), QAM
Canales en recepción	VHF 2-13 UHF 14-69 CATV 14-36 (A)-(W) 37-59 (AA)-(WW) 60-85 (AAA)-(ZZZ) 86-94 (86)-(94)95-99 (A-5)-(A-1) 100-135 (100)-(135) 01 (4A)
Tipo de sintonizador	Frecuencia sintetizada
Frecuencia de actualización de Pantalla	60 Hz 240Hz (sólo para los modelos de 48" y más grandes)

Garantía Limitada de TTE Technology, Inc. (“TTE”)

Todos los modelos LCD/LED

SALVO HASTA EL PUNTO QUE LAS LEYES APLICABLES LO PROHÍBAN, ESTA GARANTÍA NO CUBRE, Y SEGÚN SE DESCRIBE ABAJO TTE EXPRESAMENTE EXCLUYE, TODA GARANTÍA VIGENTE Y EMERGENTE CON RESPECTO A CUALQUIER PRODUCTO UTILIZADO PARA PROPÓSITOS INSTITUCIONALES U OTROS PROPÓSITOS COMERCIALES (INCLUYENDO PERO NO LIMITÁNDOSE A PROPÓSITOS DE ALQUILER).

Qué cubre su Garantía: Defectos en materiales y mano de obra al propietario original de este producto TCL cuando ha sido comprado en un punto de venta autorizado de productos de la marca TCL y que estén embalados con esta declaración en la garantía.

Nuevos televisores LCD/LED

Por cuánto tiempo después de su compra:

- Dos años (2) desde la fecha de compra para piezas.
- Dos años (2) desde la fecha de compra para mano de obra.

Qué hacemos nosotros:

- A discreción de TTE, pagar a un Centro de Servicio Autorizado TCL los gastos de mano de obra y de piezas para reparar su televisor, o reemplazar su televisor con una unidad nueva o reconstruida/remanufacturada. Consulte “Cómo obtener el servicio”.

Cómo obtener el servicio:

- Llame al **1-877-300-8837**. Por favor tenga a mano la fecha de compra de la unidad, el lugar de compra y el número de serie/modelo. Puede encontrar la información del número de serie/modelo en la parte trasera de su unidad.
- Un representante le resolverá su problema por teléfono. Si se determina que su unidad necesita reparación, el lugar del servicio será a discreción exclusiva de TTE dependiendo del estado de la Garantía Limitada de TTE.
- A entera discreción de TTE, pantallas de televisores de 32” o más pequeñas se repararán o en Centros de Reparaciones TCL autorizados o se cambiarán directamente por una unidad nueva o reacondicionada/reparada. A entera discreción de TTE, las pantallas de televisión de 33” a 55” serán o reparadas en un Centro de Reparaciones autorizado TDL o reparadas en su propia casa. Si se repara en un Centro de reparaciones autorizado TCL, TTE no es responsable de los costes de transporte hasta el Centro de Reparaciones autorizado TCL. Sin embargo, TTE pagará de envío de vuelta. TTE le proporcionará instrucciones para el embalaje y el envío de la unidad. Tiene que presentar la prueba de compra en forma de factura de venta o un albarán de recibo de un distribuidor autorizado, que es la evidencia de que el producto está en garantía, para obtener el servicio de garantía.

Qué es lo que no cubre la garantía:

- Instrucción para el cliente. (Su manual del usuario describe como instalar, ajustar y utilizar su unidad. Cualquier información adicional debería obtenerla de un Distribuidor autorizado.)
- Instalación y ajustes relacionados.
- Daños a causa de métodos de instalación no aprobados.
- Problemas con la recepción de la señal no causados por su unidad.
- Daños causados por el uso indebido o negligencia.
- Baterías.
- Televisores que se hayan modificado o incorporado a otros productos o que se utilicen para fines institucionales o comerciales (incluyendo pero no limitándose a propósitos de alquiler).
- Una unidad comprada o a la que se le haya hecho mantenimiento fuera de los EE.UU.
- Una unidad vendida como se encuentre o con todas sus fallas
- Causas de fuerza mayor, como por ejemplo, entre otros, daños causados por rayos.
- Daños especiales, incidentales o consecuentes.

Registro del Producto:

Por favor registre su compra TCL on-line en www.tclusa.com. Será más fácil contactar con usted en caso necesario. No es necesario registrarse para la cobertura de la garantía.

Limitación de la Garantía:

- **ESTA GARANTÍA ES LA ÚNICA GARANTÍA APLICABLE PARA ESTE PRODUCTO. NINGUNA INFORMACIÓN ORAL O ESCRITA PROPORCIONADA POR TTE TECHNOLOGY, INC., SUS AGENTES O SUS EMPLEADOS IMPLICA GARANTÍA NI EXCEDE O MODIFICA EN MEDIDA ALGUNA EL ALCANCE DE ESTA GARANTÍA.**
- **LA REPARACIÓN O EL REEMPLAZO SEGÚN LO DISPUESTO BAJO ESTA GARANTÍA ES REMEDIO EXCLUSIVO DEL CONSUMIDOR. TTE TECHNOLOGY, INC. NO SERÁ RESPONSABLE DE DAÑOS ESPECIALES, INCIDENTALES O EMERGENTES QUE RESULTEN DEL USO DE ESTE PRODUCTO O DEL INCUMPLIMIENTO DE CUALQUIER GARANTÍA EXPRESA O IMPLÍCITA DE ESTE PRODUCTO. ESTA EXCLUSIÓN DE RESPONSABILIDAD DE LAS GARANTÍAS Y GARANTÍA LIMITADA ESTÁ REGIDA POR LAS LEYES DEL ESTADO DE CALIFORNIA. SALVO EN LA MEDIDA EN QUE LAS LEYES APLICABLES LO PROHÍBAN, TODA GARANTÍA IMPLÍCITA DE COMERCIALIZACIÓN O ADECUACIÓN PARA UN PROPÓSITO EN PARTICULAR CONCERNIENTE A ESTE PRODUCTO SE LIMITA A LA GARANTÍA Y AL PERIODO DE GARANTÍA APLICABLES AQUÍ ESTABLECIDOS.**

Cómo se relacionan las leyes estatales con esta garantía:

- Algunos estados no permiten la exclusión o la limitación de daños incidentales o emergentes, o la limitación en la duración de una garantía implícita, de modo que las limitaciones o exclusiones anteriores pueden no aplicarse en su caso.
- Esta garantía le confiere derechos legales específicos; según el estado, puede disfrutar además de otros derechos.

Si compró la unidad fuera de los Estados Unidos o busca disfrutar de la garantía fuera de los Estados Unidos: Esta garantía no es aplicable. Póngase en contacto con su distribuidor y solicite información acerca de la garantía.

Solicitudes de mantenimiento que no impliquen defectos materiales o de mano de obra no están amparadas por esta garantía. El costo de tales solicitudes de mantenimiento es responsabilidad exclusiva del comprador.



Este producto incorpora tecnología HDMI. HDMI, el logo HDMI logo y High-Definition Multimedia Interface (Interfaz Multimedia de Alta-Definición) son marcas comerciales o marcas comerciales registradas de la SRL de licencias HDMI.



ENERGY STAR es un conjunto de lineamientos de ahorro de energía emitido por la Agencia de Protección Ambiental (EPA) de EE.UU.

ENERGY STAR es un programa conjunto de la Agencia de Protección Medioambiental y del Departamento de Energía de los Estados Unidos que nos ayuda a ahorrar dinero y a proteger el medio ambiente a través de productos y prácticas eficientes desde el punto de vista energético.

Fabricado bajo licencia de Dolby Laboratories.

“Dolby” y el símbolo doble D son marcas comerciales registradas de Dolby Laboratories.

Información de la FCC

Este equipo ha sido probado, y se consideró que cumple con los límites de los aparatos digitales de Clase B, de acuerdo con las especificaciones de la Parte 15 de las Reglas de la FCC. El objetivo de estos límites es ofrecer una protección razonable contra interferencias nocivas en una instalación residencial. Este equipo genera, utiliza y puede radiar energía de radiofrecuencia y, si no se instala y utiliza de acuerdo con estas instrucciones, puede generar interferencia perjudicial para las radiocomunicaciones. Sin embargo, no se garantiza que no se producirá interferencia en una instalación en particular. Si su equipo causa interferencia perjudicial para la recepción de radio o televisión, que puede averiguar apagando y encendiendo el equipo, intente corregirla mediante uno o varios de los siguientes procedimientos:

- Vuelva a orientar o cambie de lugar la antena receptora.
- Aumente la separación entre el equipo y el receptor.
- Conecte este equipo a un tomacorriente en un circuito diferente al que esté conectado el receptor.
- Consulte al distribuidor o a un técnico experimentado de radio y televisión para solicitar asistencia.

Este aparato digital Clase B cumple con la norma canadiense ICES-003.

Por favor, no envíe ningún producto a la dirección de California que se indica en este manual o en el embalaje. Eso sólo provocará retrasos en el servicio de su producto.

TTE

TTE Technology, Inc.

1255 Graphite Drive Corona, CA 92881

©2012 TTE Technology, Inc.

TCL y marcas asociadas son marcas comerciales de TCL S.A. utilizadas bajo licencia para TTE Corporation.

Impreso en China

Número de parte: 72-F33C8L-XNA1A