

**TCL**

**Hi! Let's get started.**



**TCL • Roku TV**

**3-Series  
S325-CA**

**DO NOT RETURN TO STORE**

**WE ARE  
READY TO  
HELP** contact us first  
with any questions







**TCL SUPPORT:**  
[www.TCLCANADA.com/support](http://www.TCLCANADA.com/support)  
1-877-300-8837



**TAKE CARE WHEN  
REMOVING THE TV**

# Important Information

 <div style="background-color: black; color: white; padding: 5px; text-align: center; font-weight: bold;">CAUTION</div> <div style="text-align: center;">RISK OF ELECTRIC SHOCK. DO NOT OPEN.</div>			<p>This symbol indicates that this product incorporates double insulation between hazardous main voltage and user accessible parts. When servicing, use only identical replacement parts.</p>
<p>Caution: To reduce the risk of electric shock, do not remove cover (or back). No user serviceable parts inside. Refer servicing to qualified service personnel.</p>			
	<p>This symbol indicates “dangerous voltage” inside the product that presents a risk of electric shock or personal injury.</p>		<p>This symbol indicates important instructions accompanying the product.</p>

**WARNING**  
To reduce the risk of fire or electric shock, do not expose this product to rain or moisture. This product should not be exposed to dripping or splashing. No objects filled with liquids, such as vases, should be placed on the apparatus.

**WARNING**  
The TV is unstable if it is not properly attached to the base or mounted to the wall. Please follow the base or wall mounting instructions provided in the User’s Guide to ensure your safety.

**Warning:** The batteries shall not be exposed to excessive heat such as sunshine, fire or the like. Refer to the identification/rating label located on the back panel of your product for its proper operating voltage.

**Cable TV Installer:** This reminder is provided to call your attention to Article 820-40 of the National Electrical Code (Section 54 of the Canadian Electrical Code, Part 1) which provides guidelines for proper grounding and, in particular, specifies that the cable ground should be connected to the grounding system of the building as close to the point of cable entry as practical.

**Important:** This television is a table model and is designed to sit on a firm, flat surface. Don’t place the TV on soft carpeting or similar surface because the ventilation slots on the bottom of the unit will be blocked, resulting in reduced lifetime from overheating. To assure adequate ventilation for this product, maintain a spacing of 1 inch from the top and side of the TV receiver and 2 inches from the rear of the TV receiver and other surfaces.

Also, make sure the stand or base you use is of adequate size and strength to prevent the TV from being accidentally tipped over, pushed off, or pulled off. This could cause personal injury and/or damage to the TV. Refer to the Important Safety Instructions on the next page.

The Power button  on this TV and your remote control puts the TV into a very low-power standby mode but will not completely turn the power off. In order to completely shut the power off, you will need to disconnect the power cord from the outlet. The mains plug/appliance coupler is used to completely turn off the device. If you prefer to completely turn off the device, you should install the TV in a manner that allows you to disconnect the power cord when desired.

## Product Registration

Please register your TCL TV purchase on-line at [www.tclcanada.com](http://www.tclcanada.com). It will make it easier to contact you should it ever be necessary. Registration is not required for warranty coverage.

## Product Information

Keep your sales receipt to obtain warranty parts and service and for proof of purchase. Attach it here and record the serial and model numbers in case you need them. These numbers are located on the product.

Warning: Changes or modifications to this unit not expressly approved by the party responsible for compliance could void the user’s authority to operate the equipment. Keep the apparatus at least 8 inches away from the human body.

Input	Signal Compatibility
Antenna/Cable	480i, 480p, 720p, 1080i (NTSC, ATSC, and QAM formats)
Composite Video	480i, 576i
HDMI	480i, 480p, 720p/60Hz, 1080i/60Hz, 1080p/60Hz, 576i/p, 1080i/p/50Hz

For the best viewing experience, remove the energy guide label from the TV front panel or TV screen before use.

**Model No.** \_\_\_\_\_

**Serial No.** \_\_\_\_\_

**Purchase Date** \_\_\_\_\_

**Dealer/Address/Phone** \_\_\_\_\_

# Important Safety Instructions

1. Read these instructions.
2. Keep these instructions.
3. Heed all warnings.
4. Follow all instructions.
5. Do not use this apparatus near water.
6. Clean only with dry cloth.
7. Do not block any ventilation openings. Install in accordance with the manufacturer's instructions.
8. Do not install near any heat sources such as radiators, heat registers, stoves, or other apparatus (including amplifiers) that produce heat.
9. Protect the power cord from being walked on or pinched particularly at plugs, convenience receptacles, and the point where they exit from the apparatus.
10. WARNING: Please refer the information on exterior bottom enclosure for electrical and safety information before installing or operating the apparatus.
11. WARNING: The mains plug is used as disconnect device, the disconnect device shall remain readily operable.
12. When not in use and during movement, please take care of the power cordset, e.g. tie up the power cordset with cable tie or something like that. It shall be free from sharp edges and the like that can cause abrasion of the power cordset. When put into use again, please make sure the power cordset being not damaged, if any damages found, please look for the service person to replace the power cordset specified by the manufacturer or have the same characteristics as the original one.
13. No naked flame sources, such as lighted candles, should be placed on the apparatus.
14. Unplug this apparatus during lightning storms or when unused for long periods of time.
15. Only use attachments/accessories specified by the manufacturer.
16. Use only with the cart, stand, tripod, bracket, or table specified by the manufacturer, or sold with the apparatus. When a cart is used, use caution when moving the cart/apparatus combination to avoid injury from tip-over.
17. Refer all servicing to qualified service personnel. Servicing is required when the apparatus has been damaged in any way, such as power-supply cord or plug is damaged, liquid has been spilled or objects have fallen into the apparatus, the apparatus has been exposed to rain or moisture, does not operate normally, or has been dropped.
18. For safe operation of the apparatus, observe these installation requirements:  
Keep at least 2 inches of ventilation space between the rear cover of the apparatus and the wall.  
Keep at least 1 inch of ventilation space between the apparatus and all other surfaces. Do not allow any of the apparatus' ventilation openings to be blocked by objects that might obstruct them, such as; newspapers, curtains, table-cloths or any other objects. Do not expose the apparatus to any external heat sources. Do not place any heat sources such as candles, lamps, etc. on the apparatus. Do not expose the device to high levels of humidity or to any possible sources of moisture. When disposing of used batteries from the remote control, consult local regulations regarding proper disposal.
19. If an outside antenna or cable system is connected to the product, be sure the antenna or cable system is grounded so as to provide some protection against voltage surges and built-up static charges. Section 810 of the National Electrical Code, ANSI/NFPA No. 70-2011 (Section 54 of Canadian Electrical Code, Part 1) provides information with respect to proper grounding of the mast and supporting structure, grounding of the lead in wire to an antenna-discharge unit, size of grounding conductors, location of antenna discharge unit, connection to grounding electrodes, and requirements for the grounding electrode. See following example:

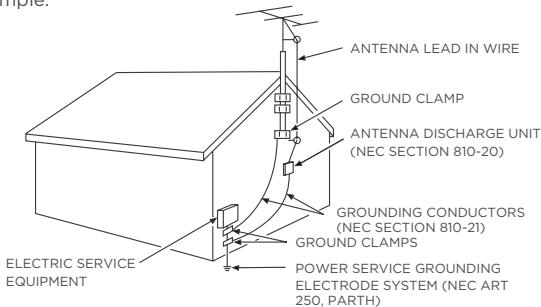

# What's in the box

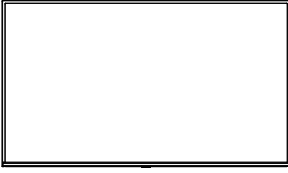

TCL · Roku TV



TV stands



AV Input cable adapter  
(For 32S327/40S325/43S325/49S325)

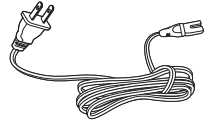

Power cable



M5X25mm for models of 49"

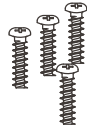

ST4X20mm for models of 32"  
ST4X25mm for models of 40"/43"

4 x Stand screws

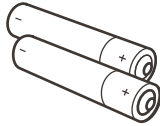

2 x AAA batteries  
for remote

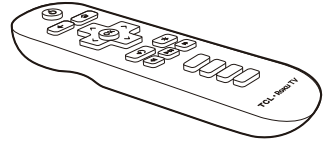

TV remote

# What you need

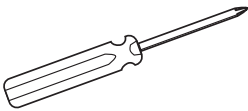

Phillips head  
screwdriver

## Make the most of your Smart TV

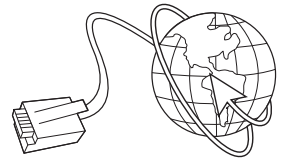
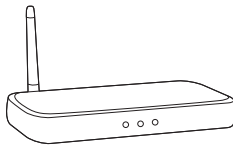

Router + Internet Connection  
(needed for streaming)

**For additional support**, please see User Manual at: [www.TCLCANADA.com/support](http://www.TCLCANADA.com/support)

**Key things to know:** A paid subscription or other payments may be required for some streaming channels. Channel availability subject to change and varies by country.

# Step 1 Set up your TV

Ready for the step-by-step? You're only minutes away from TV bliss!

## Remove your TV from the box

Be careful, it's heavy!

## To use the stand

- A** To prevent damage to the screen, carefully place your TV on a soft, cushioned surface.
- B** Put the column of the stands into the TV, align the stands with the screw holes located on the TV. Secure the stands to the TV with four (4) screws.

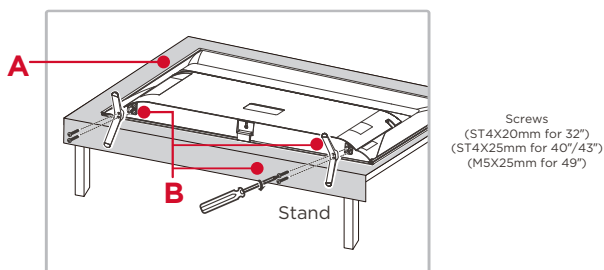

## To mount on a wall

If you are mounting your TV to the wall, don't attach the stands.

To mount your TV to the wall, purchase a VESA wall mount

Models of 32"	Purchase a VESA 100x100 (4 M4x10mm screws)
Models of 40" or 43"	Purchase a VESA 100x100 (4 M6x12mm screws)
Models of 49"	Purchase a VESA 200x200 (4 M6x12mm screws)

The VESA number is the horizontal and vertical measurement of the mounting holes. For example, 200X200 refers to the fact that the mounting measurements are 200mm horizontally and 200mm vertically.

Follow the instructions that come with the wall mount.

Your wall mount must be able to bear a minimum of five times the TV's net weight to avoid causing damage.

## Warning:

Never place a television set in an unstable location. A television set may fall, causing serious personal injury or death. Many injuries, particularly to children, can be avoided by taking simple precautions such as:

- Using cabinets or stands recommended by the manufacturer of the television set.
- Only using furniture that can safely support the television set.
- Ensuring the television set is not overhanging the edge of the supporting furniture.
- Not placing the television set on tall furniture (for example, cupboards or bookcases) without anchoring both the furniture and the television set to a suitable support.
- Not placing the television set on cloth or other materials that may be located between the television set and supporting furniture.
- Educating children about the dangers of climbing on furniture to reach the television set or its controls.

If your existing television set is being retained and relocated, the same considerations as above should be applied.

## Step 2 Power up

In this step, we'll make sure all systems are GO!

**Power your TV remote** by inserting the included batteries.

**Connect** your power cable to the TV, then plug it in to the wall outlet.

**Connect other devices** by referencing port label and descriptions on the bottom of page 6.

**Power Tip!** Always replace depleted batteries with two same brand-new batteries from the same manufacturer. Never use damaged batteries. If your remote gets warm/hot during use, discontinue use and contact customer support immediately at [www.TCLCANADA.com/support](http://www.TCLCANADA.com/support).

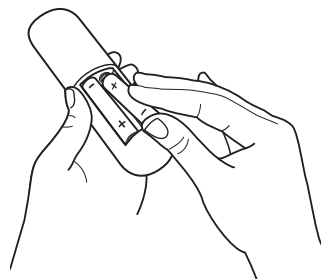

Insert batteries in the correct polarity as indicated in the battery compartment.

## Step 3 Grab your remote

The TV remote should feel right at home in your hand. We designed it to be incredibly intuitive for watching TV and navigating on-screen menus.

**Here's some buttons** you should know about.

- A POWER** Turn TV on and off
- B BACK** Return to previous screen
- C HOME** Return to Roku Home screen
- D VOLUME** Raise and lower volume
- E INSTANT REPLAY** Replay the last few seconds.
- F OPTIONS** View more options
- G RWD SCAN** Rewind streaming video, scroll left one page at a time
- H FWD SCAN** Fast forward streaming video, scroll right one page at a time

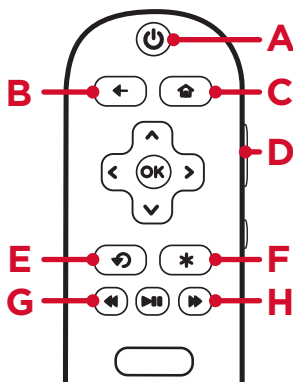

**Tip!** The **(\*)** button gives you easy access to picture settings, display options, and more. Try it on every screen!

# Step 4 Get to know your TV

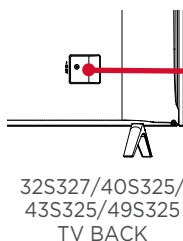
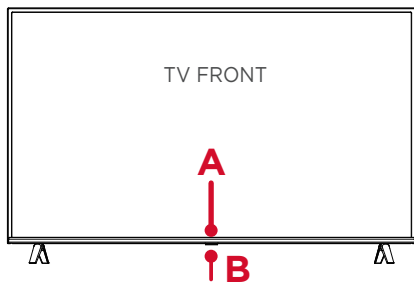

- D RESET BUTTON** Press once to restart your TV. Press and hold for factory reset, and careful, you will lose all your settings!
- E USB PORT** Connect a USB device to access photos, music and movies.
- F 3 HDMI® PORTS** Highest quality audio/video connection. Connect cable box, Blu-ray player, gaming console, or other devices to your TV using HDMI cables.
- G HDMI ARC PORT** Connect HDMI ARC (audio return channel) capable audio devices like sound bars or AV receivers.
- H ANTENNA/CABLE IN** Connect an outdoor VHF/UHF antenna or Cable TV feed.
- I AV IN adapter** AV Input (analog audio/video) Use the supplied adapter to connect to older devices that use analog audio/video outputs. The supplied adapter connects to the RCA cable (video - yellow and audio - white and red) that you normally use to connect to that device.
- J AV IN** If your device isn't able to connect using HDMI®, connect to your TV using standard red/white/yellow cables.
- K HEADPHONE OUT** Connect headphones or other external speakers.
- L OPTICAL (DIGITAL AUDIO OUT)** Connect an optical cable to an external digital audio system.

- A STATUS LIGHT** Glows when the TV is in standby, flashes when the TV is busy, flashes once with each button press of the remote control.
- IR RECEIVER** Receives signal from the TV remote.
- B POWER and OPTIONS BUTTON** Found on the bottom surface of the TV for easy use.
- C POWER PORT** Connect your TV to the power source with the included power cable.

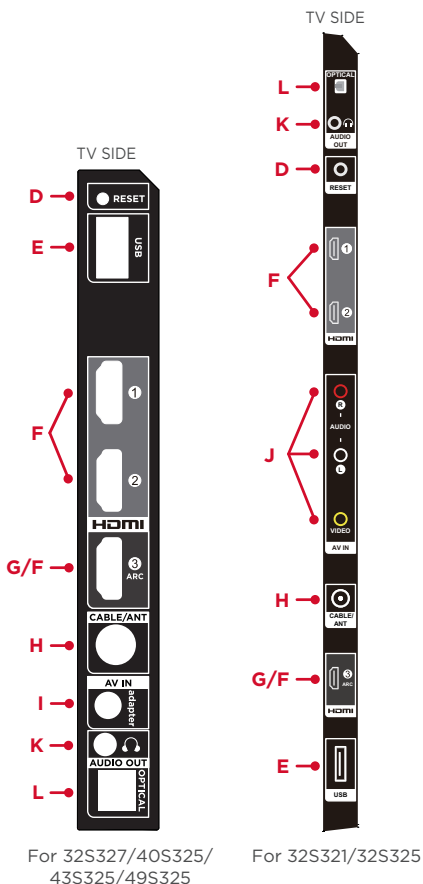



## Step 5 Complete guided setup

### It's the final stretch-hurray!

#### Let's Connect

Your TV will automatically detect wireless networks in your area. Have your network name and password handy and follow the easy on-screen instructions.



**Your Roku account:** Once connected, your TV will walk you through a guided setup, where you'll be prompted to create (or sign into) your **free Roku account** online at **roku.com/link**. Your TV will generate a unique code that links your TV to your account.

Roku accounts are free, and while a valid credit card is recommended, it is not required. If you choose to register with a credit card, you will be able to seamlessly rent movies, TV shows and download apps without having to enter in your credit card information each time. A unique PIN can be added to the account to prevent unauthorized purchases.



**IMPORTANT:** Make sure you type **roku.com/link** into the browser being careful not to misspell or add extra characters. Typing this incorrectly may take you to fraudulent websites.

Once you're connected, your TV will automatically update with the latest software—plus you can start streaming the entertainment you know and love. Unlike other TVs, your new TCL • Roku TV automatically receives regular software updates in the background when it's connected to the internet. This allows it to give you a better and better experience.

If you aren't ready to connect your TV to a wireless network, you can still use it as a regular TV.

### And setup is done...congratulations!

Continue using the remote to personalize your Home screen and channel line-up, stream movies, and so much more.

If you have an antenna or cable connected, just click the tuner tile to watch broadcast TV channels. The fun has just begun!

## WE ARE READY TO HELP

contact us first with any questions



TCL SUPPORT:  
[www.TCLCANADA.com/support](http://www.TCLCANADA.com/support)  
1-877-300-8837

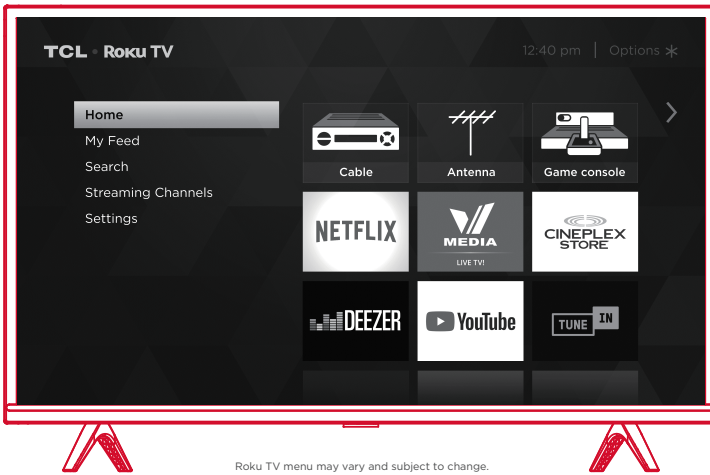

Roku TV menu may vary and subject to change.

## Connecting brings out your TV's full potential!

Access thousands of streaming channels\*.

### Make any night a movie night

Access more than 150,000 movies and TV episodes across major streaming services like Netflix, Cineplex Store, CBS All Access, and more. Choose from free, rental, and subscription services.\*

### Stream sports on the big screen

Choose from sports channels like MLB.TV, NHL, UFC, beIN SPORTS CONNECT, DAZN, and more.

### Explore your passions

In addition to popular streaming channels like VMedia, Google Play, Acorn TV, Britbox, Yupp TV, your TCL • Roku TV also offers hundreds of streaming channels to fuel your passions - including fitness, cooking, religion, outdoors, international programming, and much more.

### Enjoy tons of free channels

Your TCL • Roku TV has hundreds of popular free channels like YouTube, TuneIn, Tubi, Happy Kids, Sky News, Bloomberg, and more.

\*Subscription or other payment may be required to access certain channels. Content may not be available in all areas in which the TCL Roku TVs are sold and channel availability is subject to change.

# TCL North America Limited Warranty

All LCD/LED Models.

**What your warranty covers:** Defects in materials or workmanship to the original owner of this TCL product when purchased as new from an Authorized Dealer of TCL brand products in the United States and packaged with this warranty statement.

## New LCD/LED Televisions (Non-Commercial Use)

### For how long after your purchase:

- One (1) year from date of purchase for parts and labor for non-commercial use.

## New LCD/LED Televisions (Commercial Use)

### For how long after your purchase:

- Six (6) months from date of purchase for parts and labor for commercial use.
- Commercial use includes, but is not limited to, the use of this product in a commercial or business environment, the use of this product in an institution or for institutional purposes, or other commercial purposes including rental purposes.

### What we will do:

- At TCL North America's discretion, (1) pay an Authorized TCL Service Center for both labor charges and parts to repair your television, or (2) replace your television with a new or refurbished / remanufactured equivalent value product. The decision to repair or replace will be made solely by TCL North America. See "How to get service".

### How to get service:

- Call 1-877-300-8837.
- Please have your original purchase receipt or proof of purchase (bill of sale or receipted invoice), the unit's date of purchase, place of purchase and model/serial number ready. The model/serial number information can be found on the back of your unit.
- A representative will troubleshoot your problem over the telephone. If it is determined that your unit requires service, the service location will be at the sole discretion of TCL North America based upon the TCL North America Limited Warranty Statement.
- At the sole discretion of TCL North America, television screen sizes 43" and smaller will either be repaired at an Authorized TCL Service Centre or directly exchanged for a new or refurbished/remanufactured unit. At the sole discretion of TCL North America, television screen sizes 44" through 55" or larger will either be repaired at an Authorized TCL Service Center or repaired in-home.
- If repaired at an Authorized TCL Service Center, a pre-paid shipping label will be provided and TCL North America will pay for return shipping.
- Proof of purchase in the form of a bill of sale or receipted invoice from an Authorized Dealer which is evidence that the product is within the warranty period must be presented to obtain warranty service.
- PRE-AUTHORIZATION MUST BE OBTAINED BEFORE (1) SENDING ANY PRODUCT TO AN AUTHORIZED TCL SERVICE CENTER, OR (2) OBTAINING ANY IN-HOME REPAIR/REPLACEMENT/RENTAL SERVICES.

### What your warranty does not cover:

- Customer instruction. (Your Owner's Manual describes how to install, adjust, and operate your unit. Any additional information should be obtained from your Authorized Dealer).
- Installation and related adjustments, or damage resulting from installation.
- Damage resulting from non-approved installation methods.
- Signal reception problems not caused by your unit.
- Damage from misuse, abuse, neglect, normal wear and tear, cosmetic damage, mishandling, faulty installation, or power line surges.
- Markings or images on the television's panel resulting from viewing fixed images (including but not limited to certain 4:3 images on wide screen televisions, or data or images in fixed screen locations from banners, video games, or certain broadcast networks).
- A television that has been modified or incorporated into other products.
- A unit purchased or serviced outside the USA.
- A unit sold in "As-Is", "Factory Reconditioned", "Factory Re-Certified", or "Refurbished" condition or with faults.
- Acts of nature or God, such as but not limited to earthquake or lightning damage.
- Special, incidental or consequential damages.

### Product Registration:

Please register your TCL purchase on-line at [www.tclcanada.com](http://www.tclcanada.com). It will make it easier to contact you should it ever be necessary. Registration is not required for warranty coverage.

# TCL North America Limited Warranty

## LIMITATION OF WARRANTY

- THE WARRANTY STATED ABOVE IS THE ONLY WARRANTY APPLICABLE TO THIS PRODUCT. NO VERBAL OR WRITTEN INFORMATION GIVEN BY TCL NORTH AMERICA, ITS AGENTS OR EMPLOYEES SHALL CREATE A GUARANTY OR IN ANY WAY INCREASE OR MODIFY THE SCOPE OF THIS WARRANTY. REPAIR OR REPLACEMENT AS PROVIDED UNDER THIS WARRANTY IS THE EXCLUSIVE REMEDY OF THE CONSUMER. TCL NORTH AMERICA SHALL NOT BE LIABLE FOR SPECIAL, INCIDENTAL, OR CONSEQUENTIAL DAMAGES RESULTING FROM THE USE OF THIS PRODUCT OR ARISING OUT OF ANY BREACH OF ANY EXPRESS OR IMPLIED WARRANTY ON THIS PRODUCT. THIS DISCLAIMER OF WARRANTIES AND LIMITED WARRANTY ARE GOVERNED BY THE LAWS OF THE STATE OF CALIFORNIA. EXCEPT TO THE EXTENT PROHIBITED BY APPLICABLE LAW, ANY IMPLIED WARRANTY OF MERCHANTABILITY OR FITNESS FOR A PARTICULAR PURPOSE ON THIS PRODUCT IS LIMITED TO THE APPLICABLE WARRANTY AND WARRANTY PERIOD SET FORTH ABOVE. THIS WARRANTY IS SUBJECT TO CHANGE WITHOUT NOTICE. PLEASE VISIT [WWW.TCLCANADA.COM](http://WWW.TCLCANADA.COM) TO VIEW THE MOST CURRENT VERSION.

### How State Law relates to this warranty:

- Some states do not allow the exclusion or limitation of incidental or consequential damages, or limitations on how long an implied warranty lasts, so the above limitations or exclusions may not apply to you.
- This warranty gives you specific legal rights, and you also may have other rights that vary from state to state.

### If you purchased your unit outside the United States or seek warranty coverage outside the United States:

- This warranty does not apply. Contact your dealer for warranty information.

**Service calls which do not involve defective materials or workmanship are not covered by this warranty. Costs of such service calls are the sole responsibility of the purchaser.**

## Broadcasting & Operating Environment

Broadcasting system	US System NTSC-M ATSC standard (8VSB), QAM
Receiving Channels	VHF2-13 UHF14-69 CATV 14-36 (A)-(W) 37-59 (AA)-(WW) 60-85 (AAA)-(ZZZ) 86-94 (86)-(94)95-99 (A-5)-(A-1) 100-135 (100)-(135) 01 (4A)
Tuner type	Frequency synthesized
Operating Temperature	5°C to 35°C (41°F to 95°F)
Operating Humidity	20% to 80%, non-condensing
Storage Temperature	-15°C to 45°C (5°F to 113°F)
Storage Humidity	10% to 90%, non-condensing

# Troubleshooting

Having trouble completing the guided setup? Don't worry, it's usually an easy fix.

## Cannot connect to wireless network (Wi-Fi)

- Select the correct wireless network name and verify the password entered (case sensitive).
- Relocate the router from objects that interfere with performance (cordless phones, baby monitors, etc.).
- Reboot the router by disconnecting the power for more than 2 minutes and reconnect.

## Problems connecting my cable/satellite box or antenna through a coax cable

- For best performance, use the HDMI connection. If not available, then:
- Make sure the cable connections to the TV and your device are securely fastened.
- Select **cable/satellite box** or **antenna TV** input.
- Select "**start finding channels**" and follow the on-screen instructions to perform a full channel scan.

## What is the remote code for programming my Universal or Cable/Satellite box remote control ?

- Please visit [www.tclcanada.com/remotecodes](http://www.tclcanada.com/remotecodes)

## How do I turn the Text-to-Speech (TTS) audio guide on or off?

- Press "\*" key on the remote controller four times to turn the audio guide on or off.

Or

1. Select "Settings" at home screen
2. Select "Accessibility"
3. Select "Audio Guide" and turn it on or off

\* <http://tclcanada.helpjuice.com/23507-roku-tv/210747-how-do-i-turn-the-audio-guide-on-or-off>

## My picture is too small (black bars on the side)

- Play your movie/video and press the (\*) asterisk button.
- Select **Picture Size**, select the picture size of your preference.

## How to install the Remote Control Mobile App ?

The free Roku app allows you to use your mobile device as a full functioning remote control with voice search & keypad.

- Download the Roku app to your phone or tablet through Google Play or iTunes.
- Simply search for "Roku App" and choose the Roku app by Roku Inc.
- Follow the onscreen prompts and you're on your way!



**This product incorporates HDMI technology.**

The terms HDMI and HDMI High-Definition Multimedia Interface, and the HDMI logo are trademarks or registered trademarks of HDMI Licensing Administrator, Inc. in the United States and other countries.



**Manufactured under license from Dolby Laboratories.**

Dolby, Dolby Audio, and the double-D symbol are trademarks of Dolby Laboratories.

**FCC Information**

This equipment has been tested and found to comply with the limits for a Class B digital device, pursuant to Part 15 of the FCC Rules. These limits are designed to provide reasonable protection against harmful interference in a residential installation. This equipment generates, uses, and can radiate radio frequency energy and, if not installed and used in accordance with the instructions, may cause harmful interference to radio communications. However, there is no guarantee that interference will not occur in a particular installation. If this equipment does cause harmful interference to radio or television reception, which can be determined by turning the equipment off and on, the user is encouraged to try to correct the interference by one or more of the following measures:

- Reorient or relocate the receiving antenna.
- Increase the separation between the equipment and receiver.
- Connect the equipment into an outlet on a circuit different from that to which the receiver is connected.
- Consult the dealer or an experienced radio/TV technician for help.

This Class B digital apparatus complies with Canadian ICES-003.

This device complies with part 15 of the FCC Rules. Operation is subject to the following two conditions:

- (1) This device may not cause harmful interference, and
- (2) this device must accept any interference received, including interference that may cause undesired operation.

**Battery Caution & Disposal Information**

1. For best results, use alkaline type batteries.
2. Install only new batteries of the same type in your product.
3. Failure to insert batteries in the correct polarity, as indicated in the battery compartment, may shorten the life of the batteries or cause batteries to leak.
4. Do not mix old and new batteries.
5. Do not use Rechargeable (Nickel Cadmium or Nickel Metal Hydride) batteries.
6. Do not mix Alkaline, Standard (Carbon-Zinc) or Rechargeable (Nickel Cadmium or Nickel Metal Hydride) batteries.
7. Do not dispose of batteries in fire.
8. Batteries should be recycled or disposed of as per state and local guidelines.

**ELECTRONICS RECYCLING INFORMATION FOR CONSUMERS**

TCL strives to provide a high level of service to our customers and in the communities we serve, and recommends that consumers always look for a recycling or reuse alternative to throwing away televisions and other electronics. We encourage customers to recycle end-of-life electronic devices using one of the many convenient methods available today. In many states TCL has programs in place to enable consumers to drop-off and recycle televisions free of charge. For information on electronics recycling in all 50 states, including drop-off locations, please visit the "Electronics Recycling" area of the TCL CANADA website at [www.tclcanada.com](http://www.tclcanada.com).

**Need more help?**

[www.TCLCANADA.com/support](http://www.TCLCANADA.com/support)

1-877-300-8837

**TCL • Roku TV**

Copyright © 2018 by Roku, Inc. and TCL. All rights reserved. Roku TV, and the Roku logo are owned by Roku, Inc. TCL and the TCL Logo are owned by TCL Corporation and under license to TCL North America. Other brand and product names are the trademarks or registered trademarks of their respective owners.

Part No.: 70-F6ST14-QSG1B

**TCL**

**Bonjour ! Commençons.**



**TCL • Roku TV**

**Série 3  
S325-CA**

**Ne pas retourner au magasin**

**Nous sommes  
là pour vous  
aider**

Pour toute question,  
contactez-nous en  
premier



Soutien TCL:

[www.TCLCANADA.com/support](http://www.TCLCANADA.com/support)





1-877-300-8837



**Retirer l'appareil avec soin**



# Information importante

 <b>Attention</b> Risque de décharge électrique. Ne pas ouvrir.		 Ce symbole indique que ce produit intègre une double isolation entre la tension principale dangereuse et les pièces accessibles à l'utilisateur. Lors de l'entretien, n'utilisez que des pièces de rechange identiques.
Attention: Pour réduire le risque de décharge électrique, ne pas démonter le panneau arrière. Aucune pièce réparable par l'utilisateur à l'intérieur. Confiez l'entretien à un technicien qualifié.		
 Ce symbole indique une «tension dangereuse» à l'intérieur du produit, lequel présente un risque d'électrocution ou de blessure.		Ce symbole indique les instructions importantes accompagnant le produit.

## Avertissement

Pour réduire le risque d'incendie ou d'électrocution, n'exposez pas ce produit à la pluie ou à l'humidité. Ce produit ne doit pas être exposé à l'égouttement ou aux éclaboussures. Aucun objet rempli de liquides, tel que des vases, ne doit être placé sur l'appareil.

## Avertissement

Le téléviseur est instable s'il n'est pas correctement fixé à la base ou monté sur le mur. Veuillez suivre les instructions de montage de la base ou mural fournies dans le Guide de l'utilisateur pour assurer votre sécurité.

**Avertissement:** Les piles ne doivent pas être exposées à une chaleur excessive telle que le soleil, le feu ou similaire. Reportez-vous à l'étiquette d'identification / de classification située sur le panneau arrière de votre produit pour connaître la tension de fonctionnement appropriée.

**À l'installateur de télévision par câble:** ce rappel est destiné à attirer votre attention sur l'article 820-40 du Code national de l'électricité (article 54 du Code canadien de l'électricité, Partie 1) qui fournit des directives pour une mise à la terre appropriée et spécifie comment le câble de mise à la terre du système doit être connecté à l'installation de mise à la terre du bâtiment aussi près que possible du point d'entrée du câble.

**Important:** ce téléviseur est un modèle de table conçu pour être posé sur une surface plane et solide. Ne placez pas le téléviseur sur un tapis moelleux ou sur une surface similaire, car les fentes de ventilation sur le bas de l'appareil seront bloquées, provoquant une surchauffe qui réduira la durée de vie. Pour assurer une ventilation adéquate de ce produit, maintenez autour du téléviseur un espacement de 1 pouce (2,5 cm) en haut et sur les côtés et de 2 pouces (5 cm) à l'arrière et d'autres surfaces.

En premier lieu, veuillez vous assurer que la base ou le support possède une taille et une solidité adéquates pour empêcher l'appareil télé de tomber ou de basculer. Il pourrait en résulter des blessures ou des dommages à l'appareil télé. Consultez les instructions de sécurité à la page suivante.

Le bouton d'alimentation de ce téléviseur et de votre télécommande met le téléviseur en mode veille de très faible consommation, sans toutefois le mettre complètement hors tension. Pour couper l'alimentation, vous devez débrancher le cordon d'alimentation de la prise. Le coupleur de prise / appareil principal est utilisé pour éteindre complètement l'appareil. Si vous préférez éteindre complètement l'appareil, vous devez installer le téléviseur de manière à pouvoir facilement débrancher le cordon d'alimentation si vous le souhaitez.

## Enregistrement du produit

Veuillez enregistrer votre achat de TCL TV en ligne sur [www.tclcanada.com](http://www.tclcanada.com). Il vous sera plus facile de vous contacter si jamais cela s'avérait nécessaire. Cette inscription n'est pas requise pour la couverture de la garantie.

## Information produit

Conservez votre reçu de vente pour obtenir les pièces et le service de garantie, ainsi que la preuve d'achat. Attachez-le ici et inscrivez les numéros de série et de modèle au cas où vous en auriez besoin. Ces numéros sont situés sur le produit.

Avertissement: les changements ou modifications apportés à cette unité qui ne sont pas expressément approuvés par la partie responsable de la conformité peuvent annuler l'autorité de l'utilisateur d'utiliser l'équipement. Gardez l'appareil à au moins 20 cm (8 po) du corps humain.

Entrée	Compatibilité du signal
Antenne/Câble	480i, 480p, 720p, 1080i (formats NTSC, ATSC, et QAM)
Vidéo composite	480i, 576i
HDMI	480i, 480p, 720p/60Hz, 1080i/60Hz, 1080p/60Hz, 576i/p, 1080i/p/50Hz

Avant d'utiliser, veuillez retirer l'étiquette du guide d'énergie de l'écran.

No de modèle \_\_\_\_\_

No de série \_\_\_\_\_

Date d'achat \_\_\_\_\_

Nom du commerçant/adresse/téléphone \_\_\_\_\_

# Consignes de sécurité importantes

1. Lire ces instructions.
2. Conserver ces instructions.
3. Tenir compte de tous les avertissements.
4. Suivre toutes les instructions.
5. Ne pas utiliser cet appareil près de l'eau.
6. Nettoyer uniquement avec un chiffon sec.
7. Ne bloquez pas les ouvertures de ventilation. Installez conformément aux instructions du fabricant.
8. Ne pas installer à proximité de sources de chaleur telles que des radiateurs, des bouches de chaleur, des poêles ou tout autre appareil (y compris les amplificateurs) produisant de la chaleur.
9. Protégez le cordon d'alimentation afin qu'il ne soit pas piétiné ou pincé, en particulier au niveau des fiches, des prises de courant et de la sortie de câble de l'appareil.
10. Attention: Veuillez consulter les informations sur le boîtier inférieur extérieur pour les informations électriques et de sécurité avant d'installer ou de faire fonctionner l'appareil.
11. Attention: La prise principale est utilisée comme dispositif de déconnexion, le dispositif de déconnexion doit rester facilement accessible.
12. Lorsqu'il n'est pas utilisé et pendant le déplacement, veuillez prendre soin du cordon d'alimentation, par ex. attacher le cordon d'alimentation avec un serre-câble ou toute attache similaire. Il doit être exempt de bords tranchants ou similaires susceptibles de provoquer l'abrasion du cordon d'alimentation. Lors de la remise en service, assurez-vous que le cordon d'alimentation n'est pas endommagé. S'il présente des dommages, veuillez vous adresser à un technicien pour remplacer le cordon d'alimentation spécifié par le fabricant ou ayant les mêmes caractéristiques que le cordon d'origine.
13. Aucune flamme nue (ex. : bougies, chandelles) ne doit être posée sur l'appareil.
14. Débranchez cet appareil pendant les orages ou lorsqu'il n'est pas utilisé pendant de longues périodes.
15. N'utilisez que des articles ou accessoires spécifiés par le fabricant.
16. Utilisez uniquement avec le chariot, le support, le trépied, le support ou la table spécifié par le fabricant ou vendu avec l'appareil. Lorsqu'un chariot est utilisé, soyez prudent lorsque vous déplacez l'appareil pour éviter les blessures causées par un renversement.
17. Confiez toute réparation à un technicien qualifié. Un entretien est requis lorsque l'appareil a été endommagé de quelque façon que ce soit, par exemple un cordon d'alimentation ou une prise endommagée, du liquide a été renversé ou des objets sont tombés dans l'appareil, a été exposé à la pluie ou à l'humidité ou qu'il ne fonctionne pas normalement ou parce qu'il est tombé.
18. Pour un fonctionnement sûr de l'appareil, respectez les exigences d'installation suivantes: Gardez au moins 5 cm (2 po) d'espace de ventilation entre le panneau arrière de l'appareil et le mur. Gardez au moins 2,5 cm (1 po) d'espace de ventilation entre l'appareil et toutes les autres surfaces. Ne laissez aucun objet obstruer les orifices de ventilation de l'appareil, tels que journaux, rideaux, nappes ou tout autre objet. N'exposez pas l'appareil à des sources de chaleur externes. Ne placez pas de sources de chaleur telles que des bougies, des lampes, etc. sur l'appareil. N'exposez pas l'appareil à des niveaux élevés d'humidité ou à d'éventuelles sources d'humidité. Lors de la mise au rebut des piles usagées de la télécommande, consulter les réglementations locales concernant leur élimination correcte.
19. Si une antenne externe ou un système de câble est connecté au produit, assurez-vous que l'antenne ou le système de câbles est relié à la terre de façon à fournir une certaine protection contre les surtensions et les charges statiques accumulées. L'article 810 du Code national de l'électricité, ANSI / NFPA no 70-2011 (article 54 du Code canadien de l'électricité, partie 1) fournit des renseignements sur la mise à la terre du mât et de la structure portante, la mise à la terre du fil à une antenne/unité de décharge, la taille des conducteurs de mise à la terre, l'emplacement de l'unité de décharge de l'antenne, la connexion aux électrodes de mise à la terre et les exigences pour l'électrode de mise à la terre.

Comme dans l'exemple suivant:

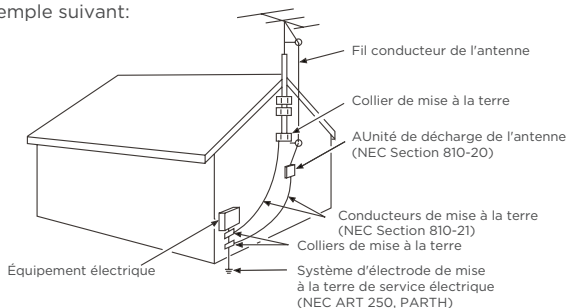

# Contenu de l'emballage

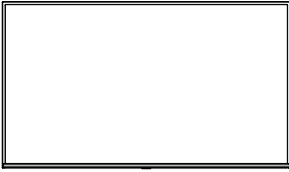

Téléviseur TCL • Roku



Supports de téléviseur



Adaptateur de câble d'entrée audiovisuel

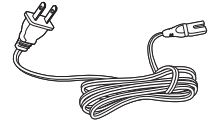

Câble d'alimentation amovible



M5X20mm pour écran 49 po

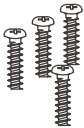

ST4X20mm pour écran 32 po  
ST4X25mm pour écran 40/43 po

4 vis pour supports de téléviseur

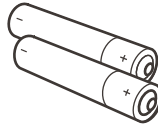

2 piles AAA pour la télécommande

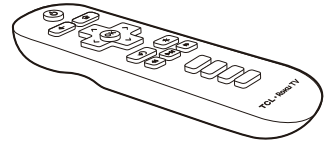

Télécommande

# Ce dont vous avez besoin

Tirez le meilleur parti de votre télé intelligent

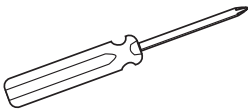

Tournevis cruciforme (Phillips)

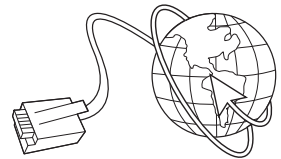
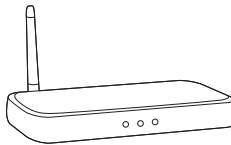

Routeur + connexion Internet (nécessaire à la diffusion)

**Pour de l'aide supplémentaire**, veuillez lire le manuel utilisateur: [www.TCLCANADA.com/support](http://www.TCLCANADA.com/support)

**Informations utiles:** un abonnement payant ou d'autres paiements peuvent être requis pour certaines chaînes de streaming. La disponibilité des chaînes peut changer et varier selon les pays.

# Étape 1

# Configuration de votre téléviseur

Prêt pour l'étape par étape? Vous n'êtes qu'à quelques minutes du bonheur télévisuel!

## Retirez votre téléviseur de la boîte

Soyez prudent, c'est lourd!

## Pour utiliser le support

- A** Pour éviter d'endommager l'écran, placez soigneusement votre téléviseur sur une surface douce et coussinée.
- B** Placez la colonne des supports dans le téléviseur, alignez les supports avec les trous de vis situés sur le téléviseur. Fixez les supports sur le téléviseur avec quatre (4) vis.

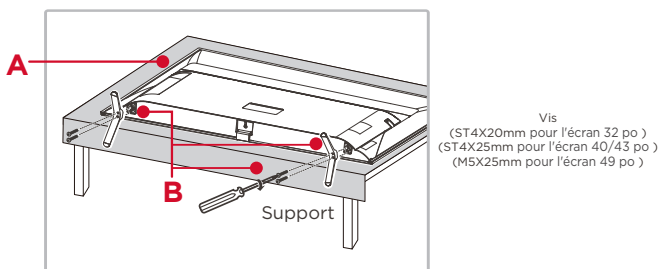

## Pour fixer votre téléviseur au mur

Ne fixez pas le socle si vous installez votre téléviseur au mur.

Pour fixer votre téléviseur au mur, procurez-vous un support mural VESA

Modèles de 32 po	Achetez un support VESA 100x100 (exige 4 vis M6 x 10)
Modèles de 40/43 po	Achetez un support VESA 100x100 (exige 4 vis M6 x 12)
Modèles de 49 po	Achetez un support VESA 200x200 (exige 4 vis M6 x 12)

Le numéro VESA est la mesure horizontale et verticale des orifices de montage. Par exemple, 200X200 se réfère au fait que les mesures de montage sont 200mm horizontalement et 200mm verticalement.

Suivez les instructions accompagnant le support mural.

Votre support mural doit être capable de supporter au moins cinq fois le poids net du téléviseur pour éviter de causer des dommages.

## Avertissement:

Ne placez jamais un téléviseur dans une position instable. Un téléviseur peut tomber, causant des blessures graves ou la mort. De nombreuses blessures, en particulier chez les enfants, peuvent être évitées en prenant des précautions simples telles que:

- Utilisation de meubles ou de supports recommandés par le fabricant du téléviseur.
- N'utiliser que des meubles pouvant supporter le téléviseur en toute sécurité.
- S'assurer que le téléviseur ne dépasse pas les bords du meuble.
- Ne pas placer le téléviseur sur des meubles hauts (par exemple, des armoires ou des bibliothèques) sans ancrer à la fois le mobilier et le téléviseur à un support approprié.
- Ne pas placer le téléviseur sur un chiffon ou d'autres matériaux pouvant être placés entre le téléviseur et le meuble de soutien.
- Éduquer les enfants sur les dangers de grimper sur les meubles pour atteindre le téléviseur ou ses commandes.

Si votre téléviseur existant est conservé et déplacé, les mêmes recommandations que ci-dessus s'appliquent.

## Étape 2 Mettre sous tension

À cette étape, nous vérifierons que tous les systèmes sont bons!

Insérez les piles dans la télécommande de votre téléviseur.

Connectez le câble d'alimentation au téléviseur, puis branchez-le à la prise murale.

Connectez d'autres appareils en faisant référence à l'étiquette du port et à la description au bas de la page 6.

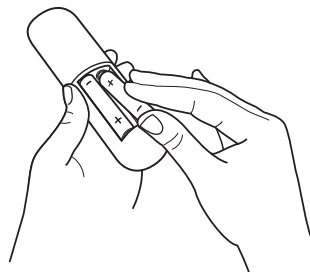

Insérez comme indiqué dans le compartiment les piles dans le bon sens de polarité

**Conseil électrique!** Remplacez toujours les piles déchargées par deux piles neuves du même fabricant. N'utilisez jamais de piles endommagées.

Si votre télécommande devient chaude, arrêtez son utilisation et contactez le service clientèle immédiatement sur [www.TCLCANADA.com/support](http://www.TCLCANADA.com/support).

## Étape 3 Prise en main de votre télécommande

Cette télécommande est le lien entre vous et votre téléviseur.

Nous l'avons conçu pour être incroyablement intuitive pour regarder la télévision et naviguer dans les menus à l'écran.

**Voici les commandes à connaître.**

- A Alimentation** allumer et éteindre le téléviseur
- B Retour** retourner à l'écran précédent
- C Accueil** revenir à l'écran d'accueil Roku
- D Volume** monter ou baisser le volume
- E Relecture instantanée** rejouer les dernières secondes
- F Options** obtenir d'autres options
- G Retour rapide** balayez rapidement la vidéo en amont en faisant défiler vers la gauche une page à la fois
- H Avance rapide** balayez rapidement la vidéo en aval en faisant défiler vers la droite une page à la fois

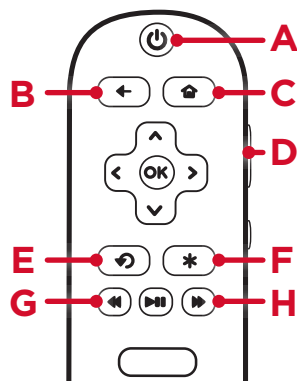

**Astuce!** Le bouton (\*) vous permet d'accéder facilement aux réglages de l'image, aux options d'affichage, etc. Essayez-le sur tous les écrans!

## Étape 4

# Apprenez à connaître votre appareil télé

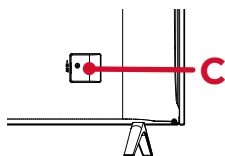
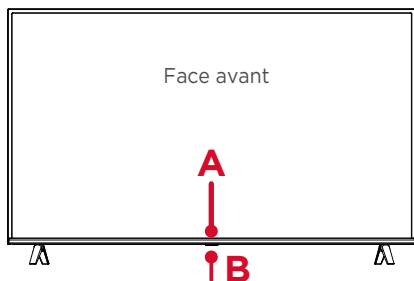

40S325/43S325/49S325

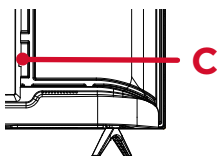

32S325

- D Bouton de réinitialisation** appuyer et maintenir pour la réinitialisation d'usine. Attention, vous perdrez tous vos réglages personnalisés!
- E Port USB** pour connecter un appareil USB pour obtenir vos photos, vidéos et musique personnels.
- F 3 ports HDMI®** connexion audiovidéo de la plus haute qualité. Connectez le décodeur, le lecteur Blu-ray, la console de jeu ou d'autres appareils à votre téléviseur à l'aide de câbles HDMI.
- G Port HDMI ARC** connectez les périphériques audio compatibles HDMI ARC (canal de retour audio) tel que les barres de son ou les récepteurs audiovidéo.
- H Entrée câble/antenne** pour connecter une antenne extérieure VHF/UHF ou une source télé par câble.
- I Adaptateur d'entrée audiovidéo** Entrée audiovidéo (audio/vidéo analogue). Utilisez l'adaptateur fourni pour relier les appareils plus anciens qui utilisent des sorties audiovidéo analogues. L'adaptateur fourni se connecte au câble RCA (câble vidéo en jaune, audio en rouge et blanc) que vous utilisez normalement pour connecter cet appareil.
- J Entrée AV** Si votre appareil ne peut se connecter en HDMI®, reliez-le à votre téléviseur à l'aide des câbles standards rouge, blanc et jaune.
- K Sortie casque** pour connecter un casque d'écoute ou des haut-parleurs externes.
- L Sortie audio optique** connectez un câble optique à un système audio numérique externe.

- A Témoin d'état / Récepteur de télécommande** pointez la télécommande de votre téléviseur ici. S'allume lorsque le téléviseur est en veille, clignote lorsque le téléviseur est occupé, clignote une fois à chaque pression sur la télécommande.
- B Boutons d'alimentation et d'options** placés à la surface inférieure du téléviseur pour une utilisation facile.
- C Alimentation c.a.** Branchez votre téléviseur à la source électrique avec le cordon d'alimentation inclus.

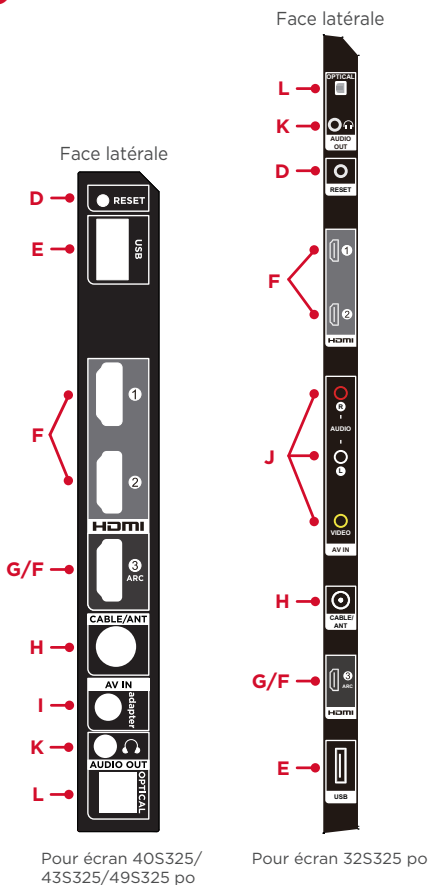

## C'est la dernière étape – hurra !

### Connectons!

Votre téléviseur détectera automatiquement les réseaux sans fil de votre endroit. Ayez le nom de réseau et le mot de passe de votre réseau à portée de main et suivez les instructions à l'écran.



**Votre compte Roku** une fois connecté, votre téléviseur vous guidera à travers la configuration de votre appareil, où vous serez invité à créer (ou à vous connecter) votre compte Roku gratuit en ligne à [roku.com/link](https://roku.com/link). Votre téléviseur générera un code unique qui associera votre téléviseur à votre compte.

Les comptes Roku sont gratuits, et même si une carte de crédit valide est recommandée, elle n'est pas requise. En choisissant de vous enregistrer avec une carte de crédit, vous pourrez louer des films, des émissions de télévision et télécharger des applications de façon transparente sans avoir à entrer les informations de votre carte de crédit à chaque fois. Un code PIN unique peut être ajouté au compte pour empêcher tout achat non autorisé.



**Important:** Assurez-vous de bien écrire [roku.com/link](https://roku.com/link) dans votre navigateur Web sans erreur ni ajout de caractères. Une adresse mal écrite peut vous diriger vers des sites frauduleux.

Une fois connecté, votre téléviseur sera automatiquement mis à jour avec le dernier logiciel – de plus vous pouvez commencer à diffuser votre divertissement préféré. Contrairement à d'autres téléviseurs, votre nouveau téléviseur TCL • Roku reçoit régulièrement et automatiquement des mises à jour logicielles en arrière-plan en étant connecté à Internet. Vous obtiendrez ainsi la meilleure expérience possible.

Si vous n'êtes pas prêt à connecter votre téléviseur à un réseau sans fil, vous pouvez toujours l'utiliser comme un téléviseur ordinaire.

## Félicitations, la configuration est terminée!

Continuez à utiliser la télécommande pour personnaliser votre écran d'accueil et votre liste de chaînes, diffuser des films, et bien plus encore.

Si vous avez connecté une antenne ou un câble, cliquez simplement sur la vignette du syntoniseur pour regarder les chaînes de télévision diffusées. Le plaisir vient de commencer!

## Nous sommes là pour vous aide

Pour toute question, contactez-nous en premier



Soutien TCL:  
[www.TCLCANADA.com/support](https://www.TCLCANADA.com/support)  
1-877-300-8837

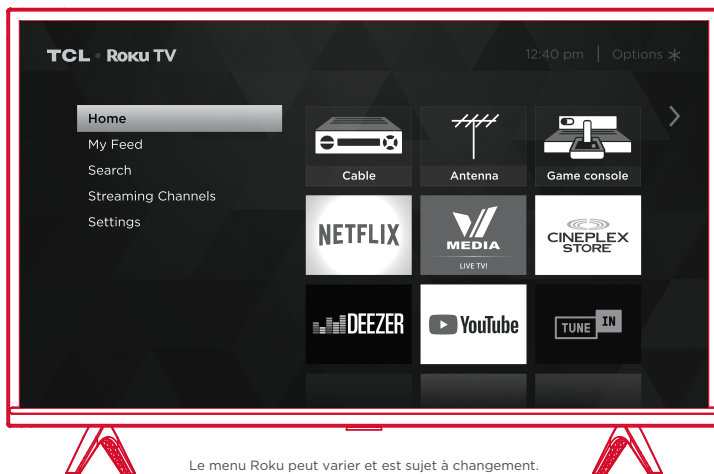

Le menu Roku peut varier et est sujet à changement.

## Avec une connexion, votre téléviseur atteindra le plein potentiel!

Accédez à des chaînes de streaming par milliers\*.

### Faites de chaque soirée un événement cinéma

Accédez à plus de 150 000 films et épisodes télé parmi les principaux services de streaming tels que Netflix, Cineplex Store, CBS All Access, etc. Choisissez parmi les services gratuits, de location et d'abonnement. \*

### Regarder vos émissions de sport sur grand écran

Choisissez parmi des chaînes de sports comme MLB.TV, NHL, UFC, beIN SPORTS CONNECT, DAZN, et plusieurs autres.

### Explorez vos passions

En plus des chaînes de streaming populaires comme VMedia, Google Play, Acorn TV, Britbox, Yupp TV, votre TV TCL Roku propose également des chaînes de streaming pour alimenter vos passions – activité physique, cuisine, religion, plein air, programmation internationale et bien plus encore.

### Profitez d'une abondance de chaînes gratuites

Votre téléviseur TCL • Roku inclut des centaines de chaînes gratuites populaires comme YouTube, TuneIn, Tubi, Happy Kids, Sky News, Bloomberg, et plus encore.

\* Un abonnement ou un autre paiement peut être requis pour accéder à certaines chaînes. Le contenu peut ne pas être disponible dans toutes les zones où les téléviseurs TCL Roku sont vendus et la disponibilité des chaînes est sujette à modification.



# Garantie limitée de TCL North America

Pour tous les modèles ACL ou DEL.

**Ce qui est couvert par la garantie:** défauts de matériaux ou de fabrication pour le propriétaire original de ce produit TCL lorsqu'il est acheté comme neuf chez un revendeur agréé de produits de marque TCL aux États-Unis et emballé avec cette déclaration de garantie.

## Nouveaux téléviseurs ACL/DEL (utilisation non commerciale)

### Quelle durée après l'achat:

- Une (1) année à partir de la date d'achat pour les pièces et la main-d'œuvre pour une utilisation non commerciale.

## Nouveaux téléviseurs ACL/DEL (utilisation commerciale)

### Quelle durée après l'achat:

- Six (6) mois à compter de la date d'achat pour les pièces et de la main-d'œuvre dans le cas d'une utilisation commerciale.
- L'utilisation commerciale comprend, mais sans s'y limiter, l'utilisation de ce produit dans un environnement commercial ou d'entreprise, dans un établissement ou à des fins institutionnelles ou à d'autres fins commerciales, y compris la location.

## Ce que nous ferons:

- À la discrétion de TCL North America, (1) payer un centre de service agréé TCL pour les frais de main-d'œuvre et les pièces pour réparer votre téléviseur, ou (2) remplacer votre téléviseur par un produit neuf, remis à neuf ou résiné de valeur équivalente. La décision de réparer ou de remplacer sera uniquement prise par TCL North America. Voir "Comment obtenir un service"

## Comment obtenir du service:

- Appeler le 1-877-300-8837.
- Veuillez avoir votre reçu d'achat original ou une preuve d'achat (facture de vente ou facture acquittée), la date d'achat de l'unité, le lieu d'achat et le numéro de modèle ou de série. Les informations sur le numéro de modèle ou de série se trouvent à l'arrière de votre appareil.
- Un représentant vous téléphonera pour résoudre le problème. S'il est déterminé que votre unité doit être réparée, l'emplacement du service sera à la seule discrétion de TCL North America en fonction de la déclaration de garantie limitée de TCL North America.
- À la seule discrétion de TCL North America, les téléviseurs de 43 po et moins seront réparés dans un Centre de services autorisés TCL ou échangés directement contre un appareil neuf, remis à neuf ou résiné. À la seule discrétion de TCL North America, les téléviseurs de 44 po et plus seront réparés par un Centre de services TCL autorisé ou réparé à domicile.
- En cas de réparation dans un centre de service agréé TCL, TCL North America n'est pas responsable des frais de transport jusqu'au centre de service agréé TCL. Toutefois, TTE paiera pour l'expédition de retour. TCL North America fournira des instructions pour l'emballage et l'expédition de l'unité.
- Une preuve d'achat sous la forme d'un acte de vente ou d'une facture produit par un commerçant agréé attestant que le produit se trouve dans la période de garantie doit être présentée pour obtenir le service sous garantie.
- La préautorisation doit être obtenue avant (1) d'envoyer tout produit à un centre de service TCL autorisé ou (2) d'obtenir des services de réparation, de remplacement ou de location à domicile.

## Ce que la garantie ne couvre pas:

- Instruction du client (votre manuel d'utilisation décrit comment installer, ajuster et faire fonctionner votre unité. Toute information supplémentaire doit être obtenue auprès de votre revendeur agréé).
- Installation et ajustements connexes, ou bris résultant de l'installation.
- Bris résultant de méthodes d'installation non approuvées.
- Problèmes de réception de signaux non causés par votre appareil.
- Bris causés par une mauvaise utilisation, un abus, une négligence, une usure normale, des dommages esthétiques, une mauvaise manipulation, une installation défectueuse ou une surtension de l'alimentation électrique.
- Marquages ou images rémanentes sur le panneau de télévision résultant de la visualisation d'images fixes (y compris, mais non limité à certaines images format 4:3 sur des téléviseurs panoramiques ou des données ou images sur des écrans fixes de bannières, de jeux vidéo ou de certains réseaux de diffusion).
- Un téléviseur qui a été modifié ou incorporé avec d'autres produits.
- Un appareil qui a été acquis ou réparé à l'extérieur des États-Unis.
- Un appareil vendu en l'état "tel quel", "reconditionné en usine", "recertifié en usine" ou "remis à neuf" ou avec des défauts.
- Les cas de force majeure tels que, mais sans s'y limiter, les dommages causés par les tremblements de terre ou la foudre.
- Dommages spéciaux, accessoires ou consécutifs.

## Enregistrement du produit:

Veuillez enregistrer votre achat TCL en ligne sur [www.tclcanada.com](http://www.tclcanada.com). Il vous sera plus facile de vous contacter si jamais cela s'avérait nécessaire. Cette inscription n'est pas requise pour la couverture de la garantie.

# Garantie limitée de TCL North America

## Limitation de la garantie

- La garantie énoncée ci-dessus est la seule garantie applicable à ce produit. Aucune information verbale ou écrite donnée par TCL North America, ses agents ou ses employés ne doit créer une garantie ou augmenter ou modifier de façon quelconque la portée de cette garantie. La réparation ou le remplacement, tel qu'il est fourni en vertu de cette garantie est le recours exclusif du consommateur. TCL North America ne peut être tenue responsable des dommages spéciaux, accessoires ou indirects résultant de l'utilisation de ce produit ou découlant de toute violation de toute garantie expresse ou implicite concernant ce produit. Cette exonération de garanties et de garantie limitée est régie par les lois de l'état de Californie. Sauf dans la mesure interdite par la loi applicable, toute garantie implicite de qualité marchande ou d'adaptation à un usage particulier de ce produit est limitée à la garantie applicable et à la période de garantie énoncées ci-dessus. Cette garantie est modifiable sans préavis. Veuillez visiter [www.tclcanada.com](http://www.tclcanada.com) pour obtenir la version la plus récente.

## Comment le droit de l'État se rapporte à cette garantie:

- Certains états n'autorisent pas l'exclusion ou la limitation des dommages accessoires ou indirects, ni les limitations sur la durée d'une garantie implicite, de sorte que les limitations ou exclusions ci-dessus peuvent ne pas s'appliquer à votre situation.
- Cette garantie vous donne des droits légaux spécifiques, et vous pouvez également avoir d'autres droits qui varient d'un état à l'autre.

## Si vous avez acheté votre appareil en dehors des États-Unis ou si vous souhaitez obtenir une couverture de garantie en dehors des États-Unis:

- Cette garantie ne s'applique pas. Contactez votre revendeur pour obtenir des informations sous garantie.

**Les appels de service qui n'impliquent pas de matériaux défectueux ou de fabrication ne sont pas couverts par cette garantie. Les coûts de ces appels de service sont de la seule responsabilité de l'acheteur.**

## Radiodiffusion et environnement de fonctionnement

Système de radiodiffusion	Système NTSC-M US Standard ATSC (8VSB), QAM
Canaux de réception	VHF2-13 UHF14-69 CATV 14-36 (A)-(W) 37-59 (AA)-(WW) 60-85 (AAA)-(ZZZ) 86-94 (86)-(94)95-99 (A-5)-(A-1) 100-135 (100)-(135) 01 (4A)
Type de syntoniseur	Synthétiseur de fréquence
Température de fonctionnement	5°C à 35°C (41°F à 95°F)
Humidité en fonctionnement	20 % à 80 %, sans condensation
Température de stockage	-15°C à 45°C (5°F à 113°F)
Humidité de stockage	10 % à 90 %, sans condensation



### **Ce produit intègre la technologie HDMI.**

Les termes HDMI et HDMI High-Definition Multimedia Interface et le logo HDMI sont des marques de commerce ou des marques déposées de HDMI Licensing Administrator, Inc. aux États-Unis et dans d'autres pays.



### **Fabrication sous licence par Dolby Laboratories.**

Dolby, Dolby Audio et le symbole double D sont des marques commerciales de Dolby Laboratories.

## **Information FCC**

Cet équipement a été testé et déclaré conforme aux limites d'un appareil numérique de classe B, conformément à la partie 15 des règles de la FCC. Ces limites sont conçues pour fournir une protection raisonnable contre les interférences nuisibles dans une installation résidentielle. Cet équipement génère, utilise et peut émettre de l'énergie radiofréquence et, s'il n'est pas installé et utilisé conformément aux instructions, peut causer des interférences nuisibles aux communications radio. Cependant, il n'y a aucune garantie que des interférences ne se produiront pas dans une installation particulière. Si cet équipement cause des interférences nuisibles à la réception radio ou télévision, ce qui peut être déterminé en éteignant et allumant l'équipement, l'utilisateur est encouragé à essayer de corriger l'interférence par une ou plusieurs des mesures suivantes:

- Réorienter ou déplacer l'antenne de réception.
- Augmentez la distance entre l'équipement et le récepteur.
- Branchez l'équipement sur une prise d'un circuit différent de celui auquel le récepteur est connecté.
- Consulter le revendeur ou un technicien radio / TV expérimenté pour obtenir de l'aide.

Cet appareil numérique de classe B est conforme à la norme canadienne ICES-003.

Cet appareil est conforme à la partie 15 des règles FCC. L'opération est soumise aux deux conditions suivantes:

- (1) Cet appareil ne doit pas causer d'interférences nuisibles, et
- (2) cet appareil doit accepter toute interférence reçue, y compris les interférences susceptibles de provoquer un fonctionnement indésirable.

## **Précautions concernant la batterie et informations sur l'élimination.**

1. Pour une meilleure performance, utilisez des batteries de type alcaline.
2. Installez uniquement de nouvelles batteries de même type dans votre produit.
3. Si vous n'insérez pas dans le compartiment les piles dans la polarité indiquée, cela pourrait réduire leur durée de vie ou provoquer une fuite.
4. Ne mélangez pas les anciennes piles avec des neuves.
5. N'utilisez pas de piles rechargeables (nickel-cadmium ou nickel-métal-hydrure).
6. Ne mélangez pas les piles alcalines, standards (carbone-zinc) ou rechargeables (nickel-cadmium ou nickel-métal-hydrure).
7. N'éliminez pas les piles dans un feu.
8. Les batteries doivent être recyclées ou éliminées conformément aux directives locales et nationales.

## **Information de recyclage électronique pour les consommateurs**

TCL s'efforce de fournir un niveau de service élevé à ses clients et dans les communautés que nous desservons, et recommande que les consommateurs recherchent toujours une alternative de recyclage ou de réutilisation pour disposer des téléviseurs et autres appareils électroniques. Nous encourageons les clients à recycler les appareils électroniques en fin de vie en utilisant l'une des nombreuses méthodes pratiques disponibles aujourd'hui. Dans de nombreux États, TCL a mis en place des programmes permettant aux consommateurs de déposer et de recycler leurs téléviseurs gratuitement. Pour plus d'informations sur le recyclage de l'électronique dans les 50 états, y compris les sites de dépôt, veuillez consulter la section "Recyclage électronique" du site Web de TCL CANADA à l'adresse [www.tclcanada.com](http://www.tclcanada.com).

# Dépannage

Avez-vous des difficultés à terminer l'installation guidée ? Ne vous inquiétez pas, la solution est généralement facile.

## Connexion difficile au réseau sans fil WIFI

- Sélectionnez le bon nom de réseau sans fil et vérifiez le mot de passe entré (sensible à la casse).
- Déplacer le routeur ou encore les objets qui interfèrent avec les performances du routeur (téléphones sans fil, moniteurs pour bébé, etc.).
- Redémarrez le routeur en débranchant l'alimentation pendant plus de 2 minutes et rebranchez-le.

## Problèmes de connexion de mon décodeur câble ou satellite ou de mon antenne via un câble coaxial

- Pour de meilleures performances vidéo, utilisez la connexion HDMI. Si non disponible, alors:
- Assurez-vous que les connexions du téléviseur et de votre appareil sont bien fixées.
- Sélectionnez l'entrée du câble, satellite ou de l'antenne.
- Sélectionnez "Démarrer la recherche de chaînes" et suivez les instructions à l'écran pour effectuer un balayage complet des chaînes.

## Quel est le code de la télécommande pour la programmation de ma télécommande universelle ou encore celle de mon décodeur câble ou satellite?

Veuillez visiter [www.TCLCANADA.com/remotecodes](http://www.TCLCANADA.com/remotecodes)

## Comment activer ou désactiver la synthèse texte-parole (TTS)?

- Appuyez quatre fois sur la touche "\*" de la télécommande pour allumer ou éteindre la synthèse audio.

Ou

1. Sélectionnez "Paramètres" sur l'écran d'accueil
2. Sélectionnez "Accessibilité"
3. Sélectionner puis activer ou désactiver "Synthèse audio".

\* <http://support.tclcanada.com/23507-roku-tv/210747-how-do-i-turn-the-audio-guide-on-or-off>

## Mon image est trop petite (avec des barres noires de chaque côté)

- Lisez votre film ou vidéo et appuyez sur le bouton astérisque (\*).
- Sélectionnez Taille de l'image, puis sélectionnez la taille de l'image de votre choix.

## Comment installer l'application mobile Remote Control

L'application gratuite Roku vous permet d'utiliser votre appareil mobile comme télécommande avec recherche vocale et clavier.

- Téléchargez l'application Roku sur votre téléphone ou votre tablette par Google Play ou iTunes
- Recherchez simplement "App Roku" et choisissez l'application Roku par Roku Inc.
- Suivez les instructions à l'écran et c'est prêt!

## Besoin d'aide supplémentaire ?

[www.TCLCANADA.com/support](http://www.TCLCANADA.com/support)

1-877-300-8837

# TCL • Roku TV

Copyright © 2018 par Roku, Inc. et TCL. Tous les droits sont réservés.  
Roku TV et le logo Roku sont la propriété de Roku, Inc. TCL et le logo TCL sont la propriété de TCL Corporation et sont sous licence de TCL North America, Inc. Les autres noms de marques et de produits sont des marques commerciales ou déposées de leurs propriétaires respectifs.

Part No.: 70-F65T14-QSG18